

2階 養生範囲平面図

ドア開閉に支障なきよう  
ドア・ドア回り・床養生  
を行うこと。



凡例

- 1800×900 養生パネル
- ドア養生
- 壁養生
- エレベーター養生

※本図面の縮尺は他の図面等と異なっております。  
実際のビル図面と異なる場合があります。

現庁舎 移転物品一覧

【別紙4】

移転物品  
移転物品（機器類）

設置箇所	地番	名称	W	D	H	備考(張地など)	備考	移設先 (IC)
輸送部門		事務回転イス(付)					2階・事務室から移設 (元12E005)	輸送
輸送部門	11C001	事務回転イス(付なし)						輸送
輸送部門	11C002	事務回転イス(付なし)						輸送
輸送部門	11C003	事務回転イス(付)						輸送
輸送部門	11C004	事務回転イス(付)						輸送
輸送部門	11C005	事務回転イス(付)						輸送
輸送部門	11C006	事務回転イス(付)						輸送
輸送部門	11C007	事務回転イス(付)						輸送
輸送部門	11C008	事務回転イス(付)						輸送
輸送部門	11C009	事務回転イス(付)						輸送
輸送部門	11C010	事務回転イス(付)						輸送
輸送部門	11C011	事務回転イス(付)						輸送
輸送部門	11C012	ローバー(自立)	810+710	420	1450			輸送
輸送部門	11C052	トレユニット	900	450	700			輸送
輸送部門	11C053	トレユニット	900	450	770			輸送
輸送部門	11C054	トレユニット	540	330	480			輸送
輸送部門		職員用PC・モニター						13セット
監査部門	11D001	事務回転イス(付)						監査
監査部門	11D002	事務回転イス(付)						監査
監査部門	11D003	事務回転イス(付)						監査
監査部門	11D004	事務回転イス(付)						監査
監査部門	11D005	事務回転イス(付)						監査
監査部門	11D006	事務回転イス(付)						監査
監査部門	11D007	事務回転イス(付)						監査
監査部門	11D008	事務回転イス(付)						監査
監査部門	11D009	事務回転イス(付)						監査
監査部門		事務回転イス(付)						監査
監査部門	11D053	複合機	890	700	1140			輸送・監査の間に設置
監査部門		職員用PC・モニター						10セット
整備部門	11E001	スツール						整備
整備部門	11E002	スツール						整備
整備部門		スツール						整備
整備部門		スツール						整備
整備部門		スツール						整備
整備部門	11E003	事務回転イス(付なし)						整備
整備部門	11E004	事務回転イス(付なし)						整備
整備部門	11E005	事務回転イス(付なし)						整備
整備部門	11E006	事務回転イス(付なし)						整備
整備部門	11E007	事務回転イス(付なし)						整備
整備部門	11E008	事務回転イス(付なし)						整備
整備部門	11E009	事務回転イス(付なし)						整備
整備部門	11E010	事務回転イス(付なし)						整備
整備部門	11E011	事務回転イス(付なし)						整備
整備部門	11E012	事務回転イス(付なし)						整備
整備部門	11E013	事務回転イス(付なし)						整備
整備部門	11E014	事務回転イス(付なし)						整備
整備部門	11E015	事務回転イス(付なし)						整備
整備部門		事務回転イス(付なし)						整備
整備部門		事務回転イス(付なし)						整備
整備部門		事務回転イス(付なし)						整備
整備部門		事務回転イス(付なし)						整備
整備部門		事務回転イス(付なし)						整備
整備部門	11E016	事務回転イス(付)						整備
整備部門	11E017	事務回転イス(付)						整備
整備部門	11E018	事務回転イス(付)						整備
整備部門	11E019	事務回転イス(付)						整備
整備部門	11E020	事務回転イス(付)						整備
整備部門	11E021	事務回転イス(付)						整備
整備部門	11E022	事務回転イス(付)						整備
整備部門	11E023	事務回転イス(付)						整備
整備部門	11E024	事務回転イス(付)						整備
整備部門		事務回転イス(付)						整備
整備部門		事務回転イス(付)						整備
整備部門	11E026	OA台	700	700	400			MOTASを乗せる台
整備部門	11E027	OA台	650	650	700			MOTASを乗せる台

設置箇所	地番	名称	W	D	H	備考(張地など)	備考	移設先 (IC)
整備部門	11E028	スタンド	800	420	690			客溜り(整備)
整備部門	11E044	ミーティングテーブル	800	700	700			MOTASを乗せる台
整備部門	11E045	ミーティングテーブル	800	700	700			MOTASを乗せる台
整備部門	11E046	ミーティングテーブル	800	700	700			MOTASを乗せる台
整備部門	11E047	ミーティングテーブル	600	800	700			MOTASを乗せる台
整備部門	11E048	ミーティングテーブル	1500	750	700			MOTASを乗せる台
整備部門	11E102	ラテラル	900	450	700			
整備部門	11E103	ラテラル	800	400	770			
整備部門	11E104	ラテラル	800	400	770			
整備部門		検査予約受付モニター					PC含む	
整備部門		職員用PC・モニター						11セット
登録部門	11F001	スツール						登録
登録部門	11F002	スツール						登録
登録部門	11F003	スツール						登録
登録部門	11F016	スツール						登録
登録部門	11F017	スツール						登録
登録部門	11F018	スツール						登録
登録部門	11F019	スツール						登録
登録部門	11F004	会議椅子						登録
登録部門	11F005	会議椅子						登録
登録部門	11F006	会議椅子						登録
登録部門	11F007	会議椅子						登録
登録部門	11F008	会議椅子						登録
登録部門	11F009	会議椅子						登録
登録部門	11F010	会議椅子						登録
登録部門	11F011	会議椅子						登録
登録部門	11F012	事務回転イス(付なし)						登録
登録部門	11F013	事務回転イス(付なし)						登録
登録部門	11F014	事務回転イス(付なし)						登録
登録部門	11F015	事務回転イス(付なし)						登録
登録部門	11F020	事務回転イス(付なし)						登録
登録部門	11F021	事務回転イス(付なし)						登録
登録部門	11F022	事務回転イス(付なし)						登録
登録部門	11F023	事務回転イス(付なし)						登録
登録部門	11F024	事務回転イス(付なし)						登録
登録部門	11F025	事務回転イス(付なし)						登録
登録部門	11F026	事務回転イス(付なし)						登録
登録部門	11F027	事務回転イス(付なし)						登録
登録部門	11F028	事務回転イス(付なし)						登録
登録部門	11F029	事務回転イス(付なし)						登録
登録部門	11F030	事務回転イス(付なし)						登録
登録部門	11F031	事務回転イス(付なし)						登録
登録部門	11F032	事務回転イス(付)						登録
登録部門	11F033	事務回転イス(付)						登録
登録部門	11F034	事務回転イス(付)						登録
登録部門	11F035	事務回転イス(付)						登録
登録部門	11F036	事務回転イス(付)						登録
登録部門	11F037	事務回転イス(付)						登録
登録部門	11F038	事務回転イス(付)						登録
登録部門	11F039	事務回転イス(付)						登録
登録部門	11F040	事務回転イス(付)						登録
登録部門	11F041	事務回転イス(付)						登録
登録部門	11F042	事務回転イス(付)						登録
登録部門	11F043	事務回転イス(付)						登録
登録部門	11F044	事務回転イス(付)						登録
登録部門	11F045	事務回転イス(付)						登録
登録部門	11F046	ローバー	800	50	1220			登録MOTAS周辺
登録部門	11F047	ローバー	450	50	1220			登録MOTAS周辺
登録部門	11F048	ローバー	700	50	1220			登録MOTAS周辺
登録部門	11F049	ローバー	700	50	1220			登録MOTAS周辺
登録部門	11F050	ローバー	450	50	1220			登録MOTAS周辺
登録部門	11F051	ローバー	700	50	1220			登録MOTAS周辺
登録部門	11F052	ローバー	700	50	1220			登録MOTAS周辺
登録部門	11F053	ローバー	450	50	1220			登録MOTAS周辺
登録部門	11F054	ローバー	700	50	1220			登録MOTAS周辺
登録部門	11F055	ローバー	700	50	1220			登録MOTAS周辺
登録部門	11F056	ローバー	450	50	1220			登録MOTAS周辺
登録部門	11F057	ローバー	700	50	1330			登録MOTAS周辺

設置箇所	地番	名称	W	D	H	備考(張地など)	備考	移設先(IC)
登録部門	11F058	ローバー	700	50	1330		登録MOTAS周辺	登録
登録部門	11F059	OA台	800	700	700		登録MOTAS周辺	登録
登録部門	11F060	OA台	700	700	400		登録MOTAS周辺	登録
登録部門	11F061	OA台	700	700	400		登録MOTAS周辺	登録
登録部門	11F062	OA台	700	700	700		登録MOTAS周辺	登録
登録部門	11F063	OA台	700	700	400		登録MOTAS周辺	登録
登録部門	11F064	OA台	700	700	700		登録MOTAS周辺	登録
登録部門	11F065	OA台	700	700	680		登録MOTAS周辺	登録
登録部門	11F066	カブト	1050	390	410		登録カウンター	登録
登録部門	11F067	スタンド	680	610	250		登録MOTAS周辺	登録
登録部門	11F068	スタンド	680	610	250		登録MOTAS周辺	登録
登録部門	11F069	スタンド	600	400	550		登録MOTAS周辺	登録
登録部門	11F070	スタンド	450	300	600		登録MOTAS周辺	登録
登録部門	11F071	スタンド	450	300	600		登録MOTAS周辺	登録
登録部門	11F072	ファイルワゴン	450	360	860		登録MOTAS周辺	登録
登録部門	11F073	ファイルワゴン	650	360	860		登録MOTAS周辺	登録
登録部門	11F074	ファイルワゴン	650	360	1280		登録MOTAS周辺	登録
登録部門	11F075	ペレットコホア	3460	370	280		埃合席	登録
登録部門	11F078	足元棚	510	310	610		登録MOTAS周辺	登録
登録部門	11F079	ミーティングテーブル	600	700	700		登録MOTAS周辺	登録
登録部門	11F080	ミーティングテーブル	600	700	700		登録MOTAS周辺	登録
登録部門	11F081	ミーティングテーブル	600	700	700		登録MOTAS周辺	登録
登録部門	11F082	ミーティングテーブル	1500	750	700			ミーティングルーム4
登録部門	11F083	ミーティングテーブル	750	750	700		登録MOTAS周辺	登録
登録部門	11F084	ミーティングテーブル	600	700	700		登録MOTAS周辺	登録
登録部門	11F086	折りたたみテーブル(中折)	1800	600	700		登録(書庫側)	登録
登録部門	11F087	折りたたみテーブル(中折)	1800	600	700		登録(書庫側)	登録
登録部門	11F088	折りたたみテーブル(中折)	1800	600	700		登録(書庫側)	登録
登録部門	11F089	折りたたみテーブル(中折)	1800	600	700		登録(書庫側)	登録
登録部門	11F090	データテーブル	600	700	700		登録MOTAS周辺	登録
登録部門	11F091	データテーブル	600	700	700		登録MOTAS周辺	登録
登録部門	11F092	エンドテーブル	1400	800	700		ベルコン端で使用	登録
登録部門	11F094	ワゴン	400	600	600		MOTAS周辺で使用	登録
登録部門	11F095	ワゴン	400	600	600		MOTAS周辺で使用	登録
登録部門	11F100	ワゴン	400	600	600		梱包機を載せる台	登録
登録部門	11F137	連絡デスク	3280	1400	700		ベルトコンベアで使用	登録
登録部門	11F151	シェルビング	890	310	910	天地3段		倉庫1
登録部門	11F152	シェルビング	1210	460	1810	天地7段	登録(壁側)	登録
登録部門	11F153	シェルビング	940	480	800	天地4段		倉庫1
登録部門	11F156	トレユニット	800	340	880		登録(相談窓口後方)	登録
登録部門	11F158	ラテラル	900	450	700		登録(相談窓口後方)	登録
登録部門	11F159	ラテラル	900	450	700		登録(相談窓口右側)	登録
登録部門	11F176	オープン	880	400	880		紙付け作業台	登録
登録部門	11F177	オープン	880	400	880		紙付け作業台	登録
登録部門	11F178	引き違い(2枚)	1780	400	880		紙付け作業台下	登録
登録部門	11F197	シュレッダー	500	500	850		登録(壁側)	登録
登録部門	11F198	複合機	670	700	1140		登録と整備の間に設置	整備
登録部門		職員用PC・モニター					12セット	登録
登録部門	11F201	2穴穿孔機	360	500	680		整備(壁側)	整備
登録部門	11F202	梱包機	360	500	660		整備(壁側)	整備
客溜り	11G002	パンフレットスタンド	600	250	800			風除室3
客溜り	11G003	パンフレットスタンド	760	370	1180			風除室3
客溜り	11G005	パンフレットスタンド	690	590	1250			風除室1
客溜り	11G006	パンフレットスタンド	730	400	1500			風除室1
客溜り	11G008	ホワイトボード	460	440	1300			風除室2
客溜り	11G009	ホワイトボード	460	440	1900			風除室2
客溜り	11G022	ボール	320	320	900			客溜り(登録)
客溜り	11G023	ボール	320	320	900			客溜り(登録)
客溜り	11G024	ボール	320	320	900			客溜り(登録)
客溜り	11G025	カード発券機	450	450	1210		1F客溜り(登録)に設置	客溜り(登録)
客溜り	11G026	スタンド	800	390	1000			客溜り(登録)
客溜り	11G036	掲示板	330	330	1500			風除室1
客溜り		ゴミ箱						客溜り(登録)
客溜り		ゴミ箱						客溜り(登録)
客溜り	11G037	データテーブル(備付)	600	670	1520		客溜り(登録)記載台	客溜り(登録)
客溜り	11G053	プリンター	510	450	680		客溜り(登録)記載台	客溜り(登録)
客溜り		猫の目発券機						客溜り(登録)
客溜り		猫の目モニター				43型		客溜り(登録)

設置箇所	地番	名称	W	D	H	備考(張地など)	備考	移設先(IC)
客溜り		テレビ(天吊り)				50型		客溜り(整備)
客溜り		検査受付番号モニター				65型		客溜り(整備)
客溜り		検査の受け方動画用モニター				DVDプレーヤー含む		客溜り(整備)
風除室	11H001	ホワイトボード	470	400	1260			風除室1
風除室	11H002	ホワイトボード	520	320	1200			風除室1
風除室	11H003	ホワイトボード	520	320	1200			風除室1
風除室	11H004	掲示板	450	300	1100			風除室2
廊下1	11J001	会議椅子					2F	ミーティングルーム4
廊下1	11J002	会議椅子					2F	ミーティングルーム4
廊下1	11J003	会議椅子					2F	ミーティングルーム4
廊下1	11J004	会議椅子					2F	ミーティングルーム4
廊下1	11J023	ミーティングテーブル	1800	900	700		1F	ミーティングルーム1
廊下1	11J044	シュレッダー	700	300	700		整備(壁側)	整備
廊下1	11J045	シュレッダー	700	300	700		輸送(壁側)	輸送
書庫1	11J001	折りたたみハイブイス						1F書庫
書庫1	11J002	折りたたみハイブイス						1F書庫
書庫1	11J003	掲示板	550	100	800			1F書庫
更衣室	11L009	ロッカー(6人用)	800	515	1790		更衣室1(男)	更衣室1
第一会議室	11M001	会議椅子					1F	ミーティングルーム1
第一会議室	11M002	会議椅子					1F	ミーティングルーム1
第一会議室	11M003	会議椅子					1F	ミーティングルーム1
第一会議室	11M004	会議椅子					1F	ミーティングルーム1
第一会議室	11M005	会議椅子					1F	ミーティングルーム1
第一会議室	11M006	会議椅子					1F	ミーティングルーム1
第一会議室	11M009	フラップテーブル	1500	600	720		1F	ミーティングルーム2
第一会議室	11M010	ミーティングテーブル(長円)	2100	1000	700		2F	ミーティングルーム3
第二会議室	11N001	会議椅子					2F	ミーティングルーム3
第二会議室	11N002	会議椅子					2F	ミーティングルーム3
第二会議室	11N003	会議椅子					2F	ミーティングルーム3
第二会議室	11N004	会議椅子					2F	ミーティングルーム3
第二会議室	11N005	会議椅子					2F	ミーティングルーム3
第二会議室	11N006	会議椅子					2F	ミーティングルーム3
循環室	11R013	コートハンガー	800	430	1380			登録
廊下2	11S009	車椅子	700	1100	850		1F	廊下1
会議室	12B047	テレビ	1110	680	1800	49型		2F 会議室
コピー室		8人用ロッカー						更衣室1(女)に設置
コピー室	12C007	複合機	1040	800	1260			2F 書庫
備品室	12D007	シェルビング	880	455	1810	天地6段		2F 倉庫4
備品室	12D008	シェルビング	880	455	1810	天地6段		2F 倉庫4
備品室	12D009	シェルビング	880	455	1810	天地6段		2F 倉庫4
備品室	12D010	シェルビング	880	455	1810	天地6段		2F 倉庫4
備品室	12D011	シェルビング	880	455	1810	天地6段		2F 倉庫4
備品室	12D012	シェルビング	880	455	1810	天地6段		2F 倉庫4
備品室	12D013	シェルビング	880	455	1810	天地6段		2F 倉庫4
事務室	12E001	会議椅子						総務
事務室	12E002	会議椅子						総務
事務室	12E003	会議椅子						総務
事務室	12E004	会議椅子						総務
事務室	12E006	会議椅子						総務
事務室	12E007	事務回転イス(肘付)						総務
事務室	12E008	事務回転イス(肘付)						総務
事務室	12E009	事務回転イス(肘付)						総務
事務室	12E010	事務回転イス(肘付)						総務
事務室	12E014	ミーティングテーブル	1500	700	700			総務
事務室	12E056	シュレッダー	700	300	710			総務
事務室	12E057	複合機	800	700	1120			総務(壁側)
事務室		テレビ				42型		総務(複合機上部)
事務室		職員用PC・モニター						4セット 総務
事務室	12F001	スツール						支局長室
支局長室	12F002	事務回転イス(肘付/皮)						支局長室
支局長室	12F025	テレビ	780	250	500	32型		支局長室(壁に設置)
支局長室		職員用PC・モニター						1セット 支局長室

# 新庁舎1階 移転物品一覧

移転物品  
移転物品（機器類）

【別紙4】

設置箇所	旧地番	名称	W	D	H	備考(張地など)	移設元(千早)
風除室2	11G008	ホワイトボード	460	440	1300		客溜り
風除室2	11G009	ホワイトボード	460	440	1300		客溜り
風除室2	11G036	掲示板	330	330	1500		客溜り
風除室2	11H004	掲示板	450	300	1100		風除室
ミーティングルーム1	11I023	ミーティングテーブル	1800	900	700		廊下1
ミーティングルーム1	11M001	会議椅子					第一会議室
ミーティングルーム1	11M002	会議椅子					第一会議室
ミーティングルーム1	11M003	会議椅子					第一会議室
ミーティングルーム1	11M004	会議椅子					第一会議室
ミーティングルーム1	11M005	会議椅子					第一会議室
ミーティングルーム1	11M006	会議椅子					第一会議室
ミーティングルーム2	11M009	フラップテーブル	1500	600	720		第一会議室
更衣室1(男)	11L009	ロッカー(8人用)					更衣室
更衣室1(女)		ロッカー(8人用)					コピー室
1F客溜り(登録)		ゴミ箱					客溜り
1F客溜り(登録)	11F066	クリアトレー	1050	390	410		登録
1F客溜り(登録)		猫の目発券機					客溜り
1F客溜り(登録)		猫の目発券機モニター				43型	客溜り
1F客溜り(登録)	11G025	カード発券機	450	450	1210		客溜り
1F客溜り(登録)	11G022	ボール	320	320	900	廊下1と客溜りの仕切りに使用	客溜り
1F客溜り(登録)	11G023	ボール	320	320	900	廊下1と客溜りの仕切りに使用	客溜り
1F客溜り(登録)	11G024	ボール	320	320	900	廊下1と客溜りの仕切りに使用	客溜り
1F客溜り(登録)	11G026	スタンド	800	390	1000	適宜使用	客溜り
1F客溜り(整備)		テレビ(天吊り)				50型	客溜り
1F客溜り(整備)		検査受付番号モニター				65型	客溜り
1F客溜り(整備)		検査の受け方動画用モニター				DVDプレーヤー含む	客溜り
1F客溜り(整備)	11G053	プリンター	510	450	680	PC含む	客溜り
1F客溜り(整備)	11G037	データテーブル(棚付)	600	670	1520		客溜り
1F客溜り(整備)	11E028	スタンド	800	420	690		整備
1F客溜り(整備)		ゴミ箱					客溜り
風除室1	11G005	パンフレットスタンド	690	590	1250		客溜り
風除室1	11G006	パンフレットスタンド	730	400	1500		客溜り
風除室1	11H001	ホワイトボード	470	400	1260		客溜り
風除室1	11H002	ホワイトボード	520	320	1200		客溜り
風除室1	11H003	ホワイトボード	520	320	1200		客溜り
風除室3	11G002	パンフレットスタンド	600	250	800		客溜り
風除室3	11G003	パンフレットスタンド	760	370	1180		客溜り
廊下1	11S009	車椅子	700	1100	850		廊下2
倉庫1	11F151	シェルビング	880	310	910	天地3段	登録
倉庫1	11F153	シェルビング	940	480	800	天地4段	登録
登録	11F152	シェルビング	1210	460	1810	天地7段	登録
登録	11F197	シュレッダー	500	500	850		登録
登録	11R013	コートハンガー	800	430	1380		宿直室
登録		梱包機	706	300	262		登録
登録	11F086	折りたたみテーブル(中折)	1800	600	700		登録
登録	11F087	折りたたみテーブル(中折)	1800	600	700		登録
登録	11F088	折りたたみテーブル(中折)	1800	600	700		登録
登録	11F089	折りたたみテーブル(中折)	1800	600	700		登録
登録	11F137	連結デスク	3280	1400	700		登録
登録	11F075	ペリコンパ	3460	370	280		登録
登録	11F176	オープン	880	400	880		登録
登録	11F177	オープン	880	400	880		登録
登録	11F178	引き違い(2枚)	1760	400	880		登録
登録	11F156	トレーユニット	800	340	880		登録
登録	11F158	ラテラル	900	450	700		登録
登録	11F159	ラテラル	900	450	700		登録
登録	11F001	スツール					登録

登録	11F002	スツール					登録
登録	11F003	スツール					登録
登録	11F016	スツール					登録
登録	11F017	スツール					登録
登録	11F018	スツール					登録
登録	11F019	スツール					登録
登録	11F004	会議椅子					登録
登録	11F005	会議椅子					登録
登録	11F006	会議椅子					登録
登録	11F007	会議椅子					登録
登録	11F008	会議椅子					登録
登録	11F009	会議椅子					登録
登録	11F010	会議椅子					登録
登録	11F011	会議椅子					登録
登録	11F012	事務回転イス(肘なし)					登録
登録	11F013	事務回転イス(肘なし)					登録
登録	11F014	事務回転イス(肘なし)					登録
登録	11F015	事務回転イス(肘なし)					登録
登録	11F020	事務回転イス(肘なし)					登録
登録	11F021	事務回転イス(肘なし)					登録
登録	11F022	事務回転イス(肘なし)					登録
登録	11F023	事務回転イス(肘なし)					登録
登録	11F024	事務回転イス(肘なし)					登録
登録	11F025	事務回転イス(肘なし)					登録
登録	11F026	事務回転イス(肘なし)					登録
登録	11F027	事務回転イス(肘なし)					登録
登録	11F028	事務回転イス(肘なし)					登録
登録	11F029	事務回転イス(肘なし)					登録
登録	11F030	事務回転イス(肘なし)					登録
登録	11F031	事務回転イス(肘なし)					登録
登録	11F032	事務回転イス(肘付)					登録
登録	11F033	事務回転イス(肘付)					登録
登録	11F034	事務回転イス(肘付)					登録
登録	11F035	事務回転イス(肘付)					登録
登録	11F036	事務回転イス(肘付)					登録
登録	11F037	事務回転イス(肘付)					登録
登録	11F038	事務回転イス(肘付)					登録
登録	11F039	事務回転イス(肘付)					登録
登録	11F040	事務回転イス(肘付)					登録
登録	11F041	事務回転イス(肘付)					登録
登録	11F042	事務回転イス(肘付)					登録
登録	11F043	事務回転イス(肘付)					登録
登録	11F044	事務回転イス(肘付)					登録
登録	11F045	事務回転イス(肘付)					登録
登録	11F046	ローパー	800	50	1220	登録MOTAS周辺に設置	登録
登録	11F047	ローパー	450	50	1220	登録MOTAS周辺に設置	登録
登録	11F048	ローパー	700	50	1220	登録MOTAS周辺に設置	登録
登録	11F049	ローパー	700	50	1220	登録MOTAS周辺に設置	登録
登録	11F050	ローパー	450	50	1220	登録MOTAS周辺に設置	登録
登録	11F051	ローパー	700	50	1220	登録MOTAS周辺に設置	登録
登録	11F052	ローパー	700	50	1220	登録MOTAS周辺に設置	登録
登録	11F053	ローパー	450	50	1220	登録MOTAS周辺に設置	登録
登録	11F054	ローパー	700	50	1220	登録MOTAS周辺に設置	登録
登録	11F055	ローパー	700	50	1220	登録MOTAS周辺に設置	登録
登録	11F056	ローパー	450	50	1220	登録MOTAS周辺に設置	登録
登録	11F057	ローパー	700	50	1330	登録MOTAS周辺に設置	登録
登録	11F058	ローパー	700	50	1330	登録MOTAS周辺に設置	登録
登録	11F059	OA台	800	700	700	登録MOTAS周辺に設置	登録
登録	11F060	OA台	700	700	400	登録MOTAS周辺に設置	登録
登録	11F061	OA台	700	700	400	登録MOTAS周辺に設置	登録
登録	11F062	OA台	700	700	700	登録MOTAS周辺に設置	登録

登録	11F063	OA台	700	700	400	登録MOTAS周辺に設置	登録
登録	11F064	OA台	700	700	700	登録MOTAS周辺に設置	登録
登録	11F065	OA台	700	700	660	登録MOTAS周辺に設置	登録
登録	11F067	スタンド	680	610	250	登録MOTAS周辺に設置	登録
登録	11F068	スタンド	680	610	250	登録MOTAS周辺に設置	登録
登録	11F069	スタンド	600	400	550	登録MOTAS周辺に設置	登録
登録	11F070	スタンド	450	300	600	登録MOTAS周辺に設置	登録
登録	11F071	スタンド	450	300	600	登録MOTAS周辺に設置	登録
登録	11F072	ファイルワゴン	650	360	860	登録MOTAS周辺に設置	登録
登録	11F073	ファイルワゴン	450	360	860	登録MOTAS周辺に設置	登録
登録	11F074	ファイルワゴン	650	360	1280	登録MOTAS周辺に設置	登録
登録	11F078	足元棚	510	310	610	登録MOTAS周辺に設置	登録
登録	11F079	ミーティングテーブル	600	700	700	登録MOTAS周辺に設置	登録
登録	11F080	ミーティングテーブル	600	700	700	登録MOTAS周辺に設置	登録
登録	11F081	ミーティングテーブル	600	700	700	登録MOTAS周辺に設置	登録
登録	11F083	ミーティングテーブル	750	750	700	登録MOTAS周辺に設置	登録
登録	11F084	ミーティングテーブル	600	700	700	登録MOTAS周辺に設置	登録
登録	11F090	データテーブル	600	700	700	登録MOTAS周辺に設置	登録
登録	11F091	データテーブル	600	700	700	登録MOTAS周辺に設置	登録
登録	11F092	エンドテーブル	1400	800	700	ベルコン端で使用	登録
登録	11F094	ワゴン	400	600	600	登録MOTAS周辺に設置	登録
登録	11F095	ワゴン	400	600	600	登録MOTAS周辺に設置	登録
登録	11F100	ワゴン	400	600	600	梱包機を載せる台	登録
登録		職員用PC・モニター				12セット	登録
整備	11F198	複合機	670	700	1140		登録
整備		検査予約受付モニター				PC含む	整備
整備	11I044	シュレッダー	700	300	700		廊下1
整備	11F201	2穴穿孔機	360	500	660		登録
整備	11F202	梱包機	360	500	660		登録
整備	11E001	スツール					整備
整備	11E002	スツール					整備
整備		スツール					整備
整備		スツール					整備
整備	11E102	ラテラル	900	450	700		整備
整備	11E103	ラテラル	800	400	770		整備
整備	11E104	ラテラル	800	400	770		整備
整備	11E003	事務回転イス(肘なし)					整備
整備	11E004	事務回転イス(肘なし)					整備
整備	11E005	事務回転イス(肘なし)					整備
整備	11E006	事務回転イス(肘なし)					整備
整備	11E007	事務回転イス(肘なし)					整備
整備	11E008	事務回転イス(肘なし)					整備
整備	11E009	事務回転イス(肘なし)					整備
整備	11E010	事務回転イス(肘なし)					整備
整備	11E011	事務回転イス(肘なし)					整備
整備	11E012	事務回転イス(肘なし)					整備
整備	11E013	事務回転イス(肘なし)					整備
整備	11E014	事務回転イス(肘なし)					整備
整備	11E015	事務回転イス(肘なし)					整備
整備		事務回転イス(肘なし)					整備
整備		事務回転イス(肘なし)					整備
整備		事務回転イス(肘なし)					整備
整備		事務回転イス(肘なし)					整備
整備	11E016	事務回転イス(肘付)					整備
整備	11E017	事務回転イス(肘付)					整備
整備	11E018	事務回転イス(肘付)					整備
整備	11E019	事務回転イス(肘付)					整備
整備	11E020	事務回転イス(肘付)					整備
整備	11E021	事務回転イス(肘付)					整備

整備	11E022	事務回転イス(肘付)					整備
整備	11E023	事務回転イス(肘付)					整備
整備	11E024	事務回転イス(肘付)					整備
整備		事務回転イス(肘付)					整備
整備		事務回転イス(肘付)					整備
整備	11E044	ミーティングテーブル	800	700	700	MOTASを乗せる台	整備
整備	11E045	ミーティングテーブル	600	700	700	MOTASを乗せる台	整備
整備	11E046	ミーティングテーブル	600	700	700	MOTASを乗せる台	整備
整備	11E047	ミーティングテーブル	800	800	700	MOTASを乗せる台	整備
整備	11E048	ミーティングテーブル	1500	750	700	MOTASを乗せる台	整備
整備	11E026	OA台	700	700	400	MOTASを乗せる台	整備
整備	11E027	OA台	650	650	700	MOTASを乗せる台	整備
整備		職員用PC・モニター				11セット	整備
書庫	12C007	複合機	1040	800	1260		2Fコピー室
書庫	11J001	折りたたみパイプイス					書庫1
書庫	11J002	折りたたみパイプイス					書庫1
書庫	11J003	掲示板	550	100	800		書庫1

# 新庁舎2階 移転物品一覧

移転物品  
移転物品（機器類）

【別紙4】

設置箇所	旧地番	名称	W	D	H	備考(張地など)	移設元(千早庁舎)
輸送	11I045	シュレッダー	700	300	700		廊下1
輸送	11C012	ローパー（自立）	810+710	420	1450		輸送
輸送	11C052	トレーユニット	900	450	700		輸送
輸送	11C053	トレーユニット	900	450	770		輸送
輸送	11C054	トレーユニット	540	330	480		輸送
輸送	11C001	事務回転イス(肘なし)					輸送
輸送	11C002	事務回転イス(肘なし)					輸送
輸送	11C003	事務回転イス（肘付）					輸送
輸送	11C004	事務回転イス（肘付）					輸送
輸送	11C005	事務回転イス（肘付）					輸送
輸送	11C006	事務回転イス（肘付）					輸送
輸送	11C007	事務回転イス（肘付）					輸送
輸送	11C008	事務回転イス（肘付）					輸送
輸送	11C009	事務回転イス（肘付）					輸送
輸送	11C010	事務回転イス（肘付）					輸送
輸送	11C011	事務回転イス（肘付）					輸送
輸送		事務回転イス（肘付）				'2階・事務室から移設(元12E005)	輸送
輸送		職員用PC・モニター				13セット	輸送
監査	11D053	複合機	880	700	1140		監査
監査	11D001	事務回転イス（肘付）				D	監査
監査	11D002	事務回転イス（肘付）				D	監査
監査	11D003	事務回転イス（肘付）				D	監査
監査	11D004	事務回転イス（肘付）				F	監査
監査	11D005	事務回転イス（肘付）				D	監査
監査	11D006	事務回転イス（肘付）				D	監査
監査	11D007	事務回転イス（肘付）				D	監査
監査	11D008	事務回転イス（肘付）				E	監査
監査	11D009	事務回転イス（肘付）				D	監査
監査		事務回転イス（肘付）					監査
監査		職員用PC・モニター				10セット	監査
総務	12E056	シュレッダー	700	300	710		2F事務室
総務	12E014	ミーティングテーブル	1500	700	700		2F事務室
総務	12E057	複合機	900	700	1120		2F事務室
総務		テレビ				42型	2F事務室
総務	12E001	会議椅子				ミーティングテーブル用	2F事務室
総務	12E002	会議椅子				ミーティングテーブル用	2F事務室
総務	12E003	会議椅子				ミーティングテーブル用	2F事務室
総務	12E004	会議椅子				ミーティングテーブル用	2F事務室
総務		会議椅子					2F事務室
総務	12E006	事務回転イス(肘付)				F	2F事務室
総務	12E007	事務回転イス(肘付)				C	2F事務室
総務	12E008	事務回転イス(肘付)				F	2F事務室
総務	12E009	事務回転イス(肘付)				C	2F事務室
総務	12E010	事務回転イス(肘付)				C	2F事務室
総務		職員用PC・モニター				4セット	2F事務室
支局長室	12F001	スツール					支局長室
支局長室	12F025	テレビ	780	250	500	32型	支局長室
支局長室	12F002	事務回転イス（肘付/皮）					支局長室
支局長室		職員用PC・モニター				1セット	支局長室
倉庫4	12D007	シェルビング	880	455	1810	天地6段	2F備品室
倉庫4	12D008	シェルビング	880	455	1810	天地6段	2F備品室
倉庫4	12D009	シェルビング	880	455	1810	天地6段	2F備品室
倉庫4	12D010	シェルビング	880	455	1810	天地6段	2F備品室
倉庫4	12D011	シェルビング	880	455	1810	天地6段	2F備品室
倉庫4	12D012	シェルビング	880	455	1810	天地6段	2F備品室
倉庫4	12D013	シェルビング	880	455	1810	天地6段	2F備品室
ミーティングルーム3	11M010	ミーティングテーブル（長円）	2100	1000	700		第一会議室
ミーティングルーム3	11N001	会議椅子					第二会議室
ミーティングルーム3	11N002	会議椅子					第二会議室
ミーティングルーム3	11N003	会議椅子					第二会議室

ミーティングルーム3	11N004	会議椅子					第二会議室
ミーティングルーム3	11N005	会議椅子					第二会議室
ミーティングルーム3	11N006	会議椅子					第二会議室
ミーティングルーム4	11F082	ミーティングテーブル	1500	750	700		登録
ミーティングルーム4	11I001	会議椅子					廊下1
ミーティングルーム4	11I002	会議椅子					廊下1
ミーティングルーム4	11I003	会議椅子					廊下1
ミーティングルーム4	11I004	会議椅子					廊下1
会議室	12B047	テレビ	1110	680	1800	49型	2F会議室

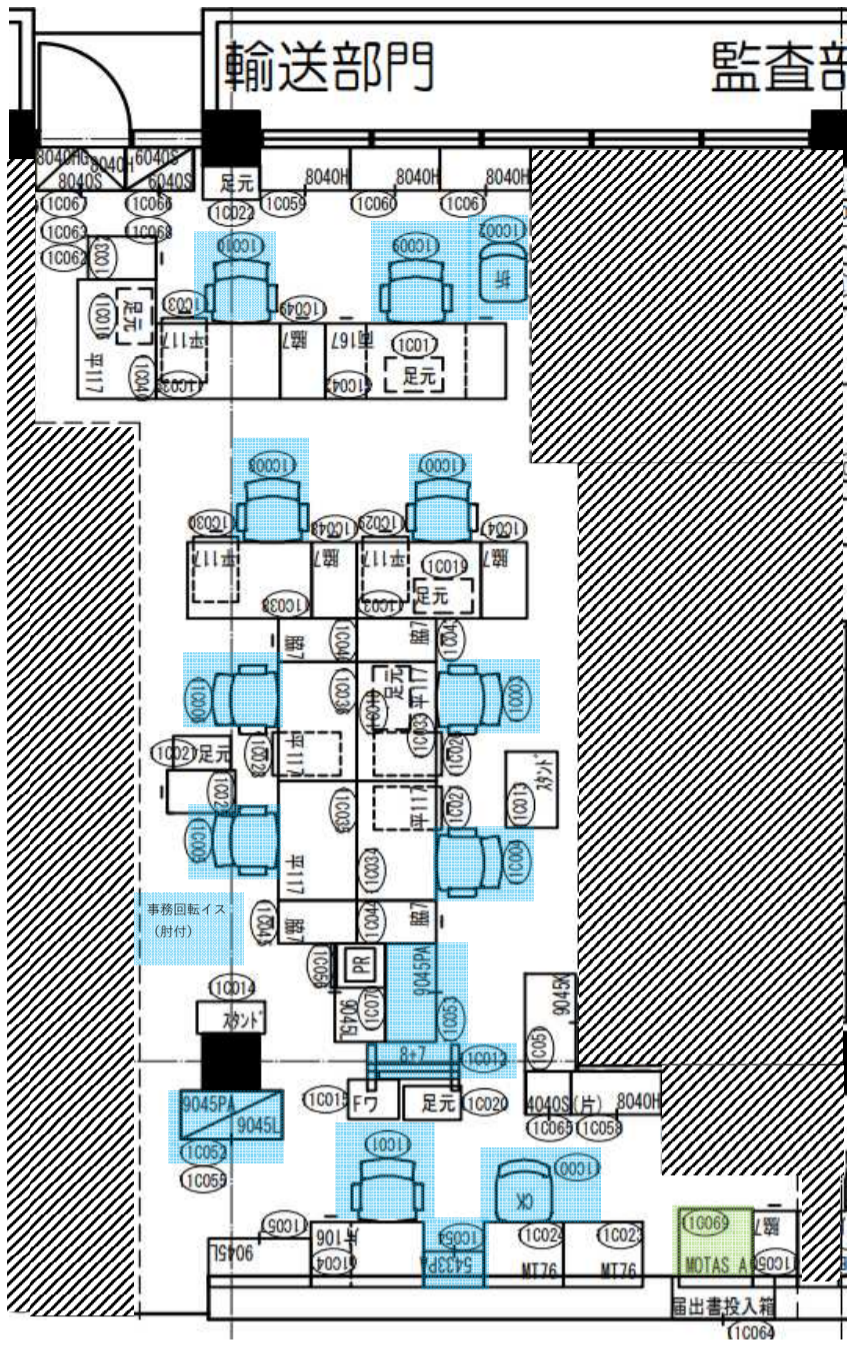

- 移設物品 (輸送)
- 事務回転イス (肘付き) 10脚
  - 事務回転イス (肘なし) 2脚
  - ローパー 1台
  - トレユニット 3台
  - PC・モニター 13セット

※MOTAS周辺はまとめて表示 (緑or青)  
 本体、OA台、プリンタなど

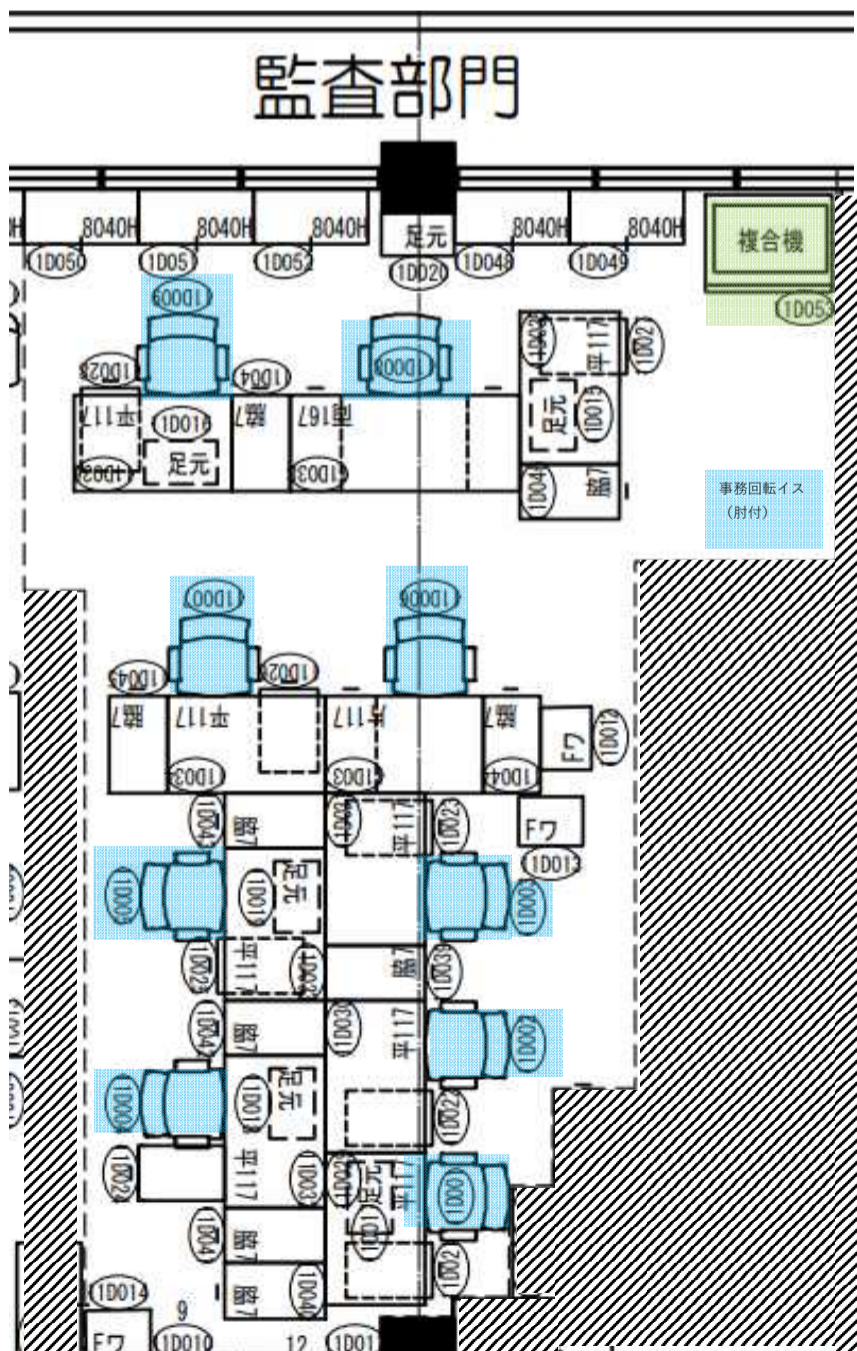

- 移設物品 (監査)
- 事務回転イス (肘付き) 10脚
  - 複合機 1台
  - PC・モニター 10セット

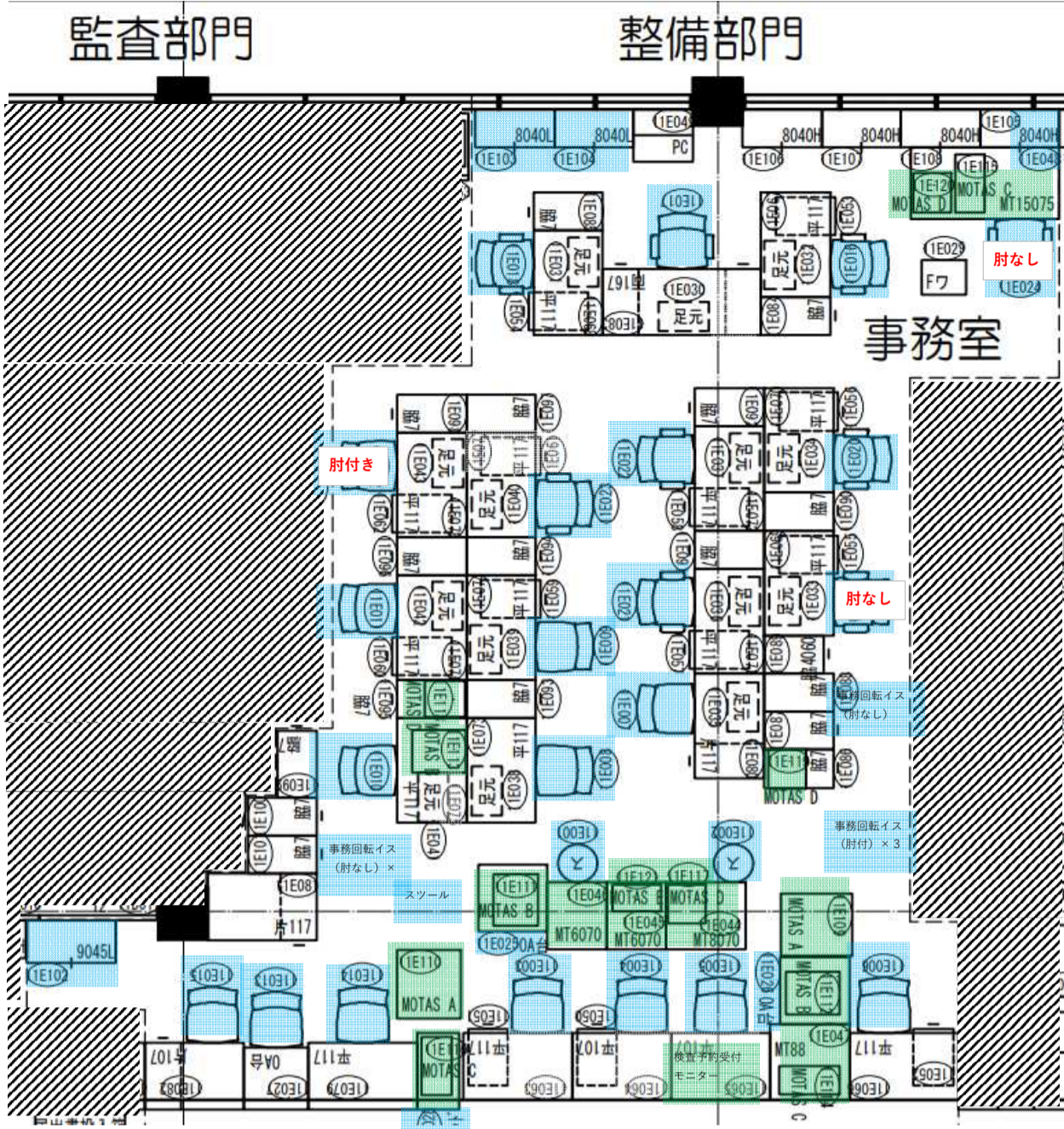

- 移設物品 (整備)
- 事務回転イス (肘付き) 11脚→8
  - 事務回転イス (肘なし) 18脚→14
  - スツール 5脚
  - ミーティングテーブル (MOTAS) 5台
  - OA台 (MOTAS) 2台
  - スタンド 1台
  - ラテラル 3台
  - 検査予約受付モニター 1台
  - PC・モニター 11セット

※MOTAS周辺はまとめて表示 (緑or青)  
 本体、OA台、プリンタなど

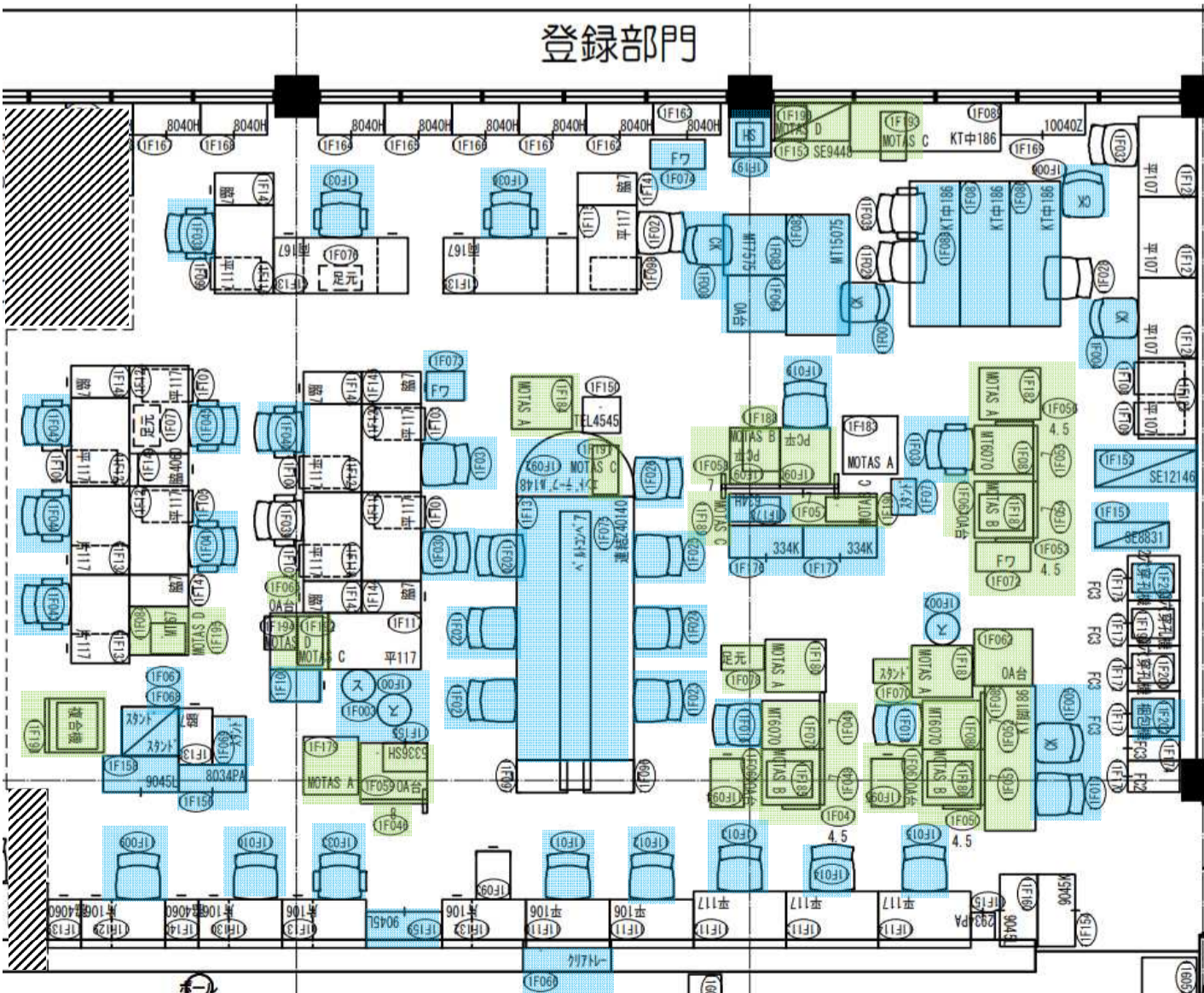

- 移設物品 (登録)
- スツール 7脚
  - 事務回転イス (肘付き) 14脚
  - 事務回転イス (肘なし) 16脚
  - 会議椅子 8台
  - ローバー (MOTAS) 13台
  - ミーティングテーブル (MOTAS) 5台
  - ミーティングテーブル (11F082) 1台
  - 折りたたみテーブル (中折) 4台
  - OA台 (MOTAS) 7台
  - スタンド (MOTAS) 5台
  - ファイルワゴン (MOTAS) 3台
  - データテーブル (MOTAS) 2台
  - クリアトレイ (MOTAS) 1台
  - ベルトコンベア 1台
  - 連結デスク 1台
  - エンドテーブル 1台
  - ワゴン 3台 ※MOTAS2台、梱包機用
  - 足元棚 (MOTAS) 1台
  - シェルビング 3台
  - トレーユニット 1台
  - ラテラル 2台
  - 引き違い (2枚) 1台
  - オープン 2台
  - シュレッダー 1台
  - 複合機 1台
  - 2穴穿孔機 1台
  - 梱包機 1台
  - PC・モニター 12セット

※MOTAS周辺はまとめて表示 (緑or青)  
 本体、OA台、プリンタなど

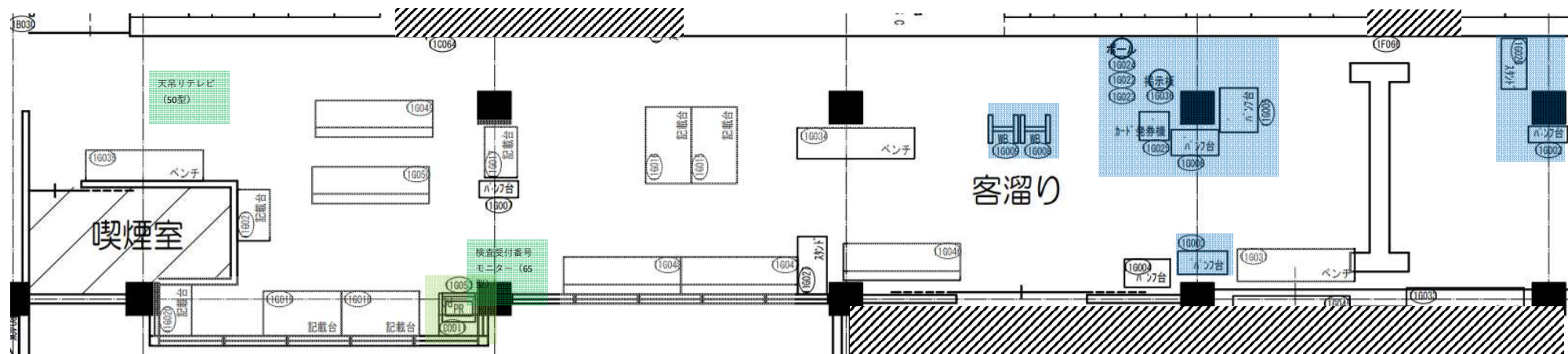

- 移設物品(客溜り)
- パンフレットスタンド 4台
  - ホワイトボード 2台
  - ポール 3台
  - 掲示板 1台
  - スタンド 1台
  - プリンタ 1台
  - ゴミ箱 2台
  - 天吊りテレビ(50型) 1台
  - 検査受付番号モニター(65型) 1台
  - 検査の受け方動画用モニター 1台

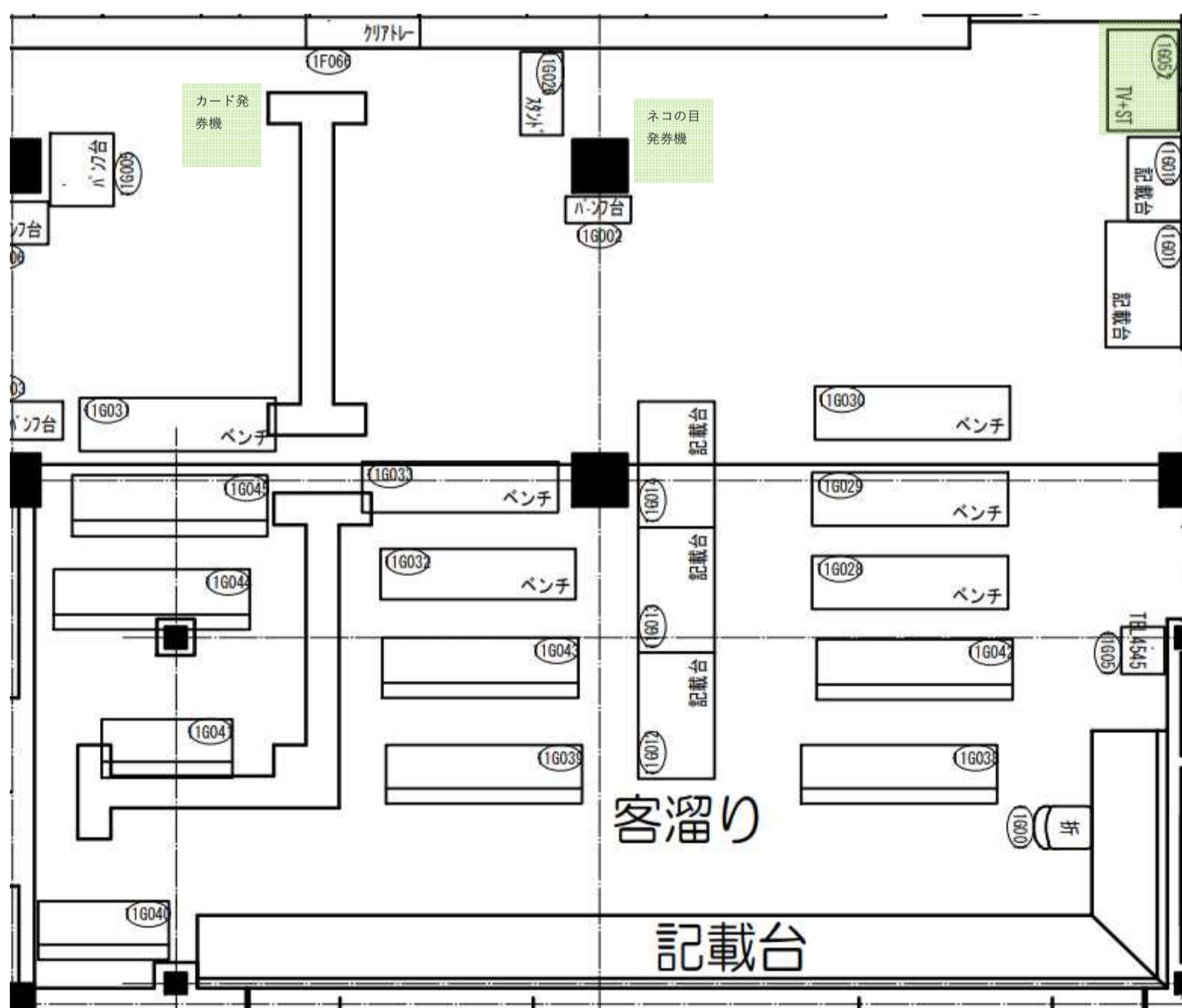

- 移設物品(客溜り)※登録側
- ネコの目モニター 1台
  - ネコの目発券機 1台
  - カード発券機 1台

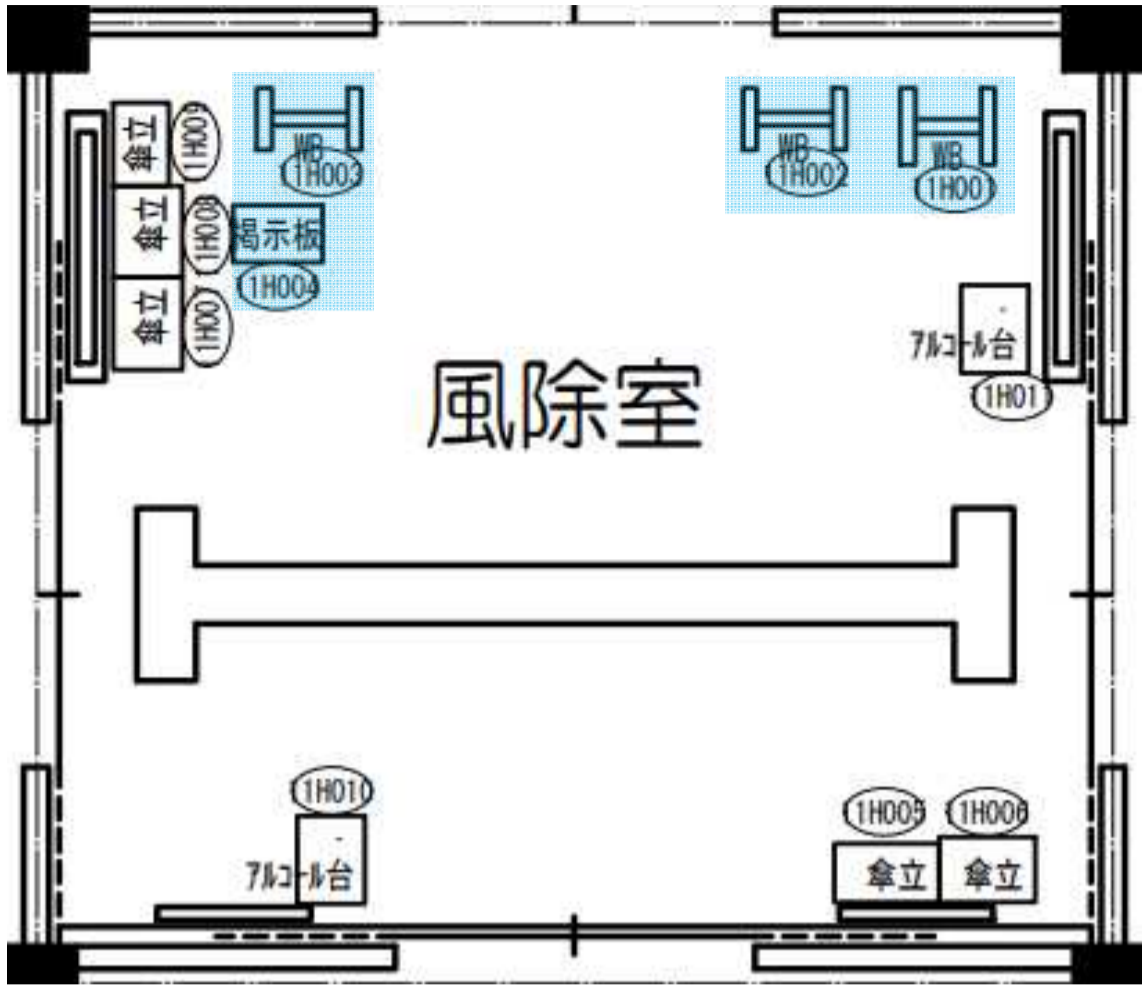

- 移設物品 (風除室)
- ホワイトボード 3台
  - 掲示板 1台

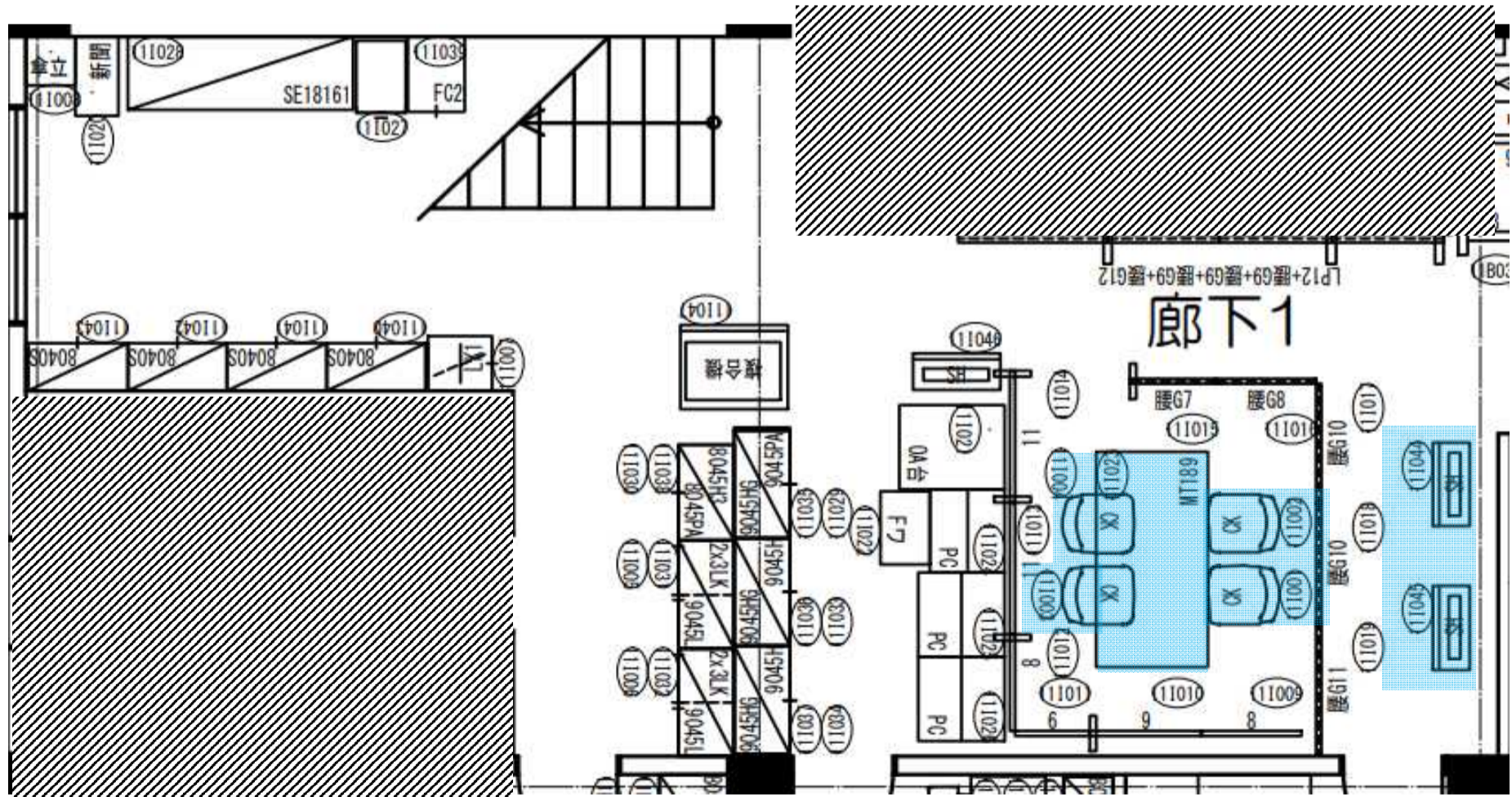

- 移設物品 (廊下1)
- 会議椅子 4脚
  - ミーティングテーブル 1台
  - 両開き 4台
  - シュレッダー 2台



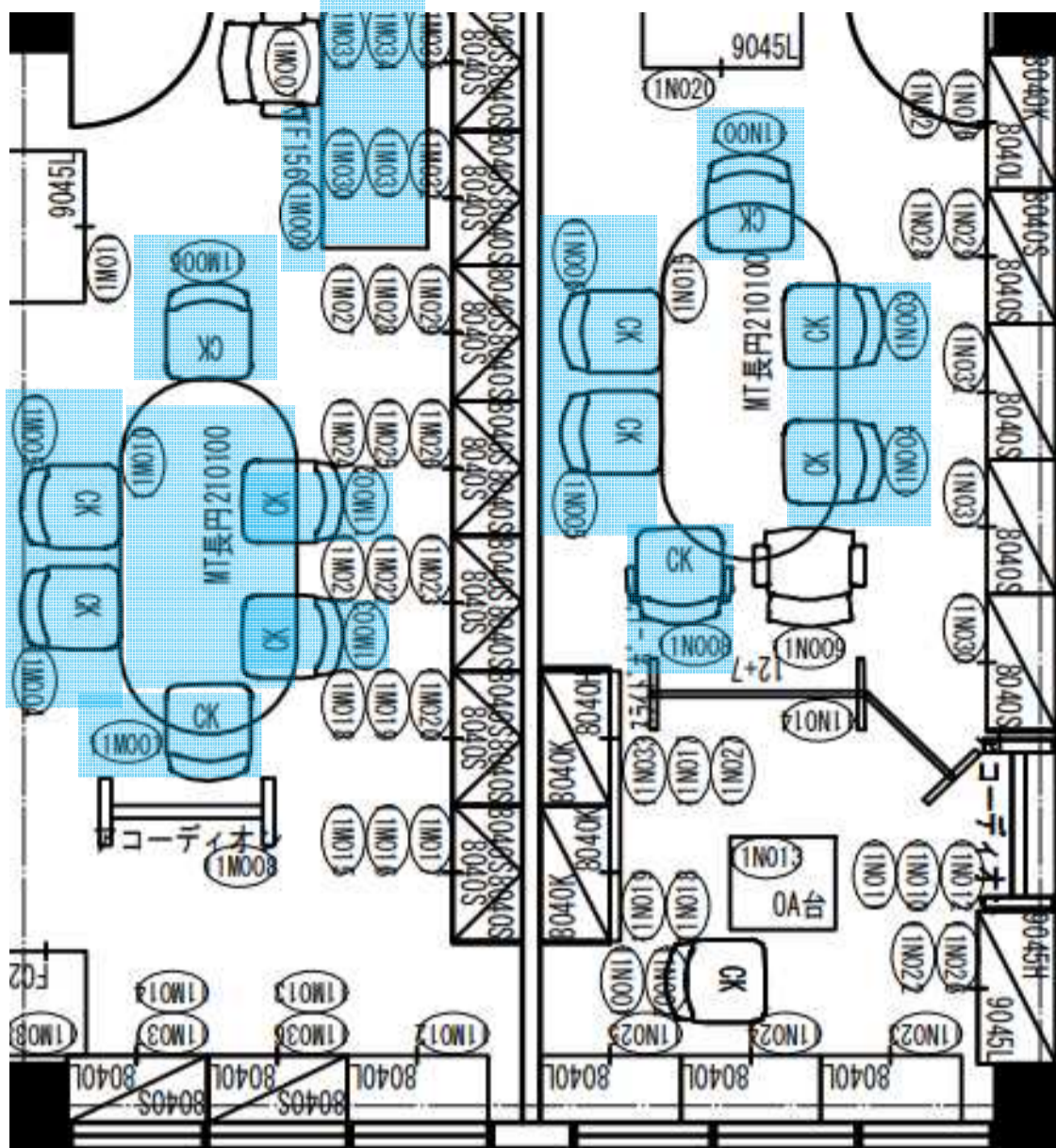

第一会議室      第二会議室

- 移設物品 (第1会議室)
- 会議椅子 6脚
  - フラップテーブル 1台
  - ミーティングテーブル 1台

- 移設物品 (第2会議室)
- 会議椅子 6脚

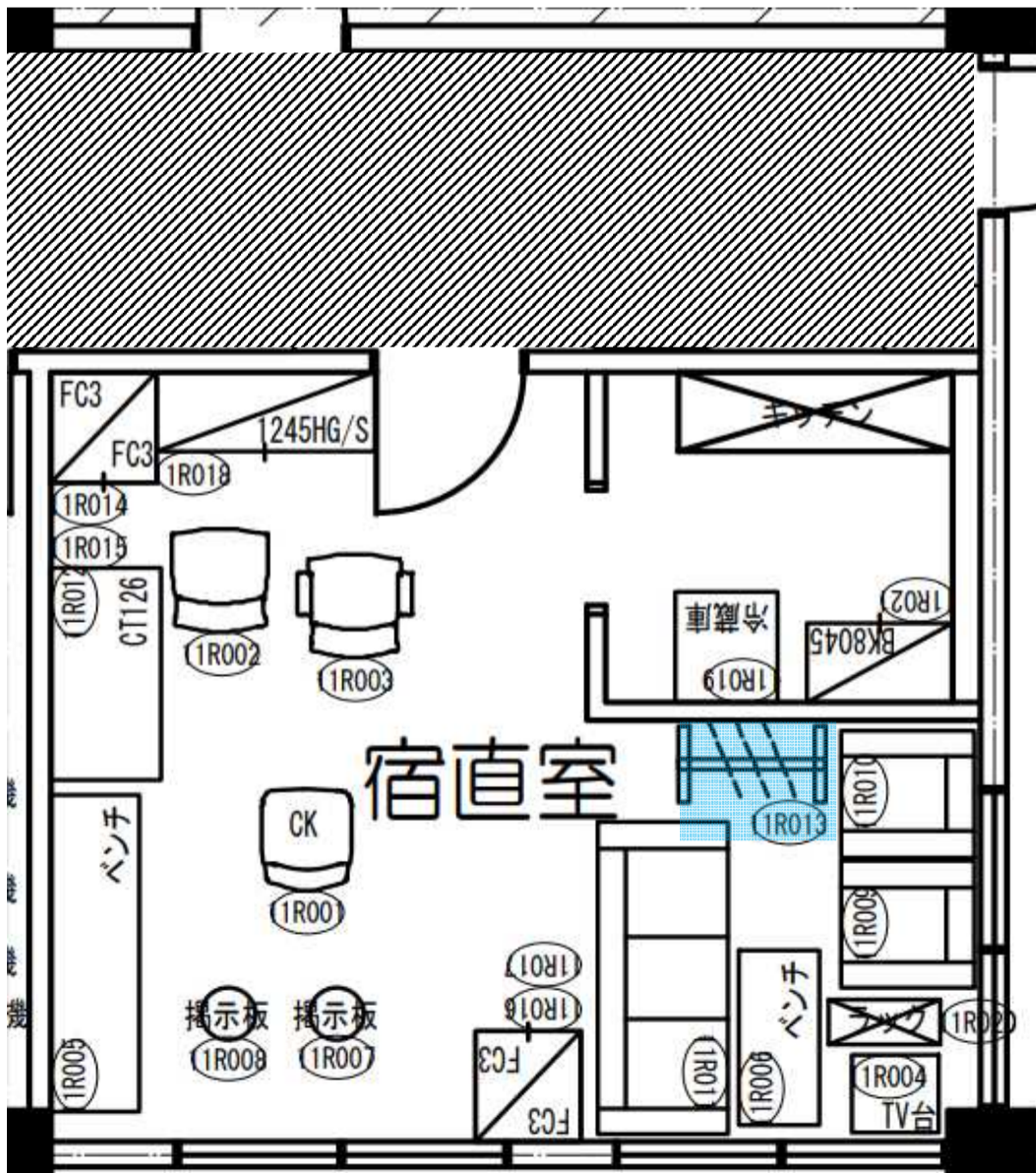

- 移設物品 (宿直室)
- コートハンガー 1台

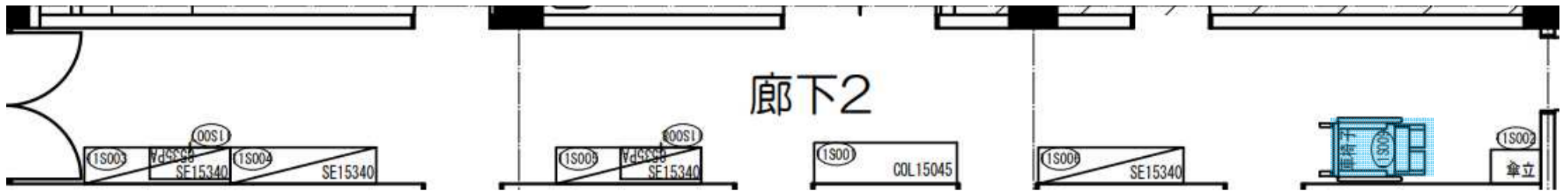

移設物品 (廊下2)  
○車椅子 1台

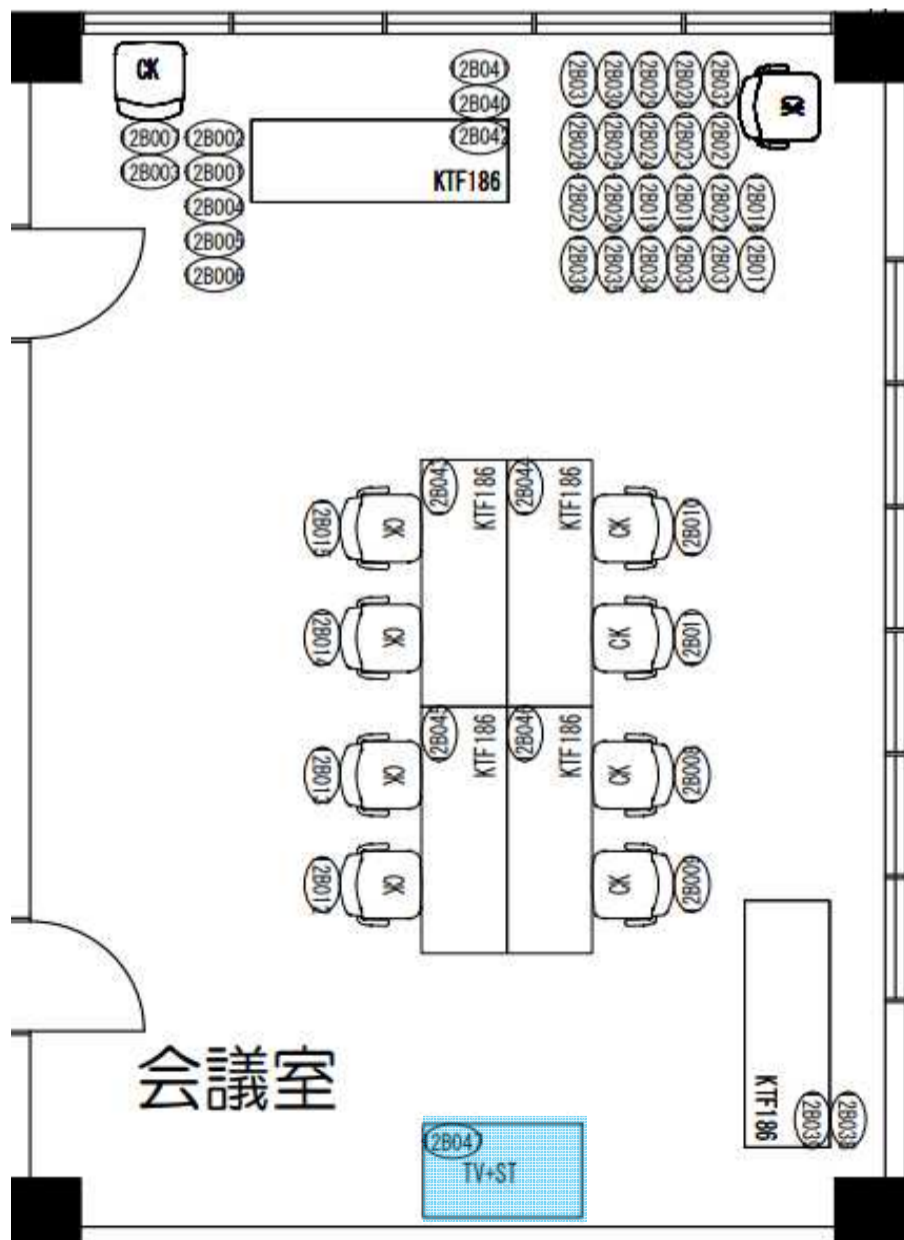

移設物品 (2F会議室)  
○テレビ (49型) 1台

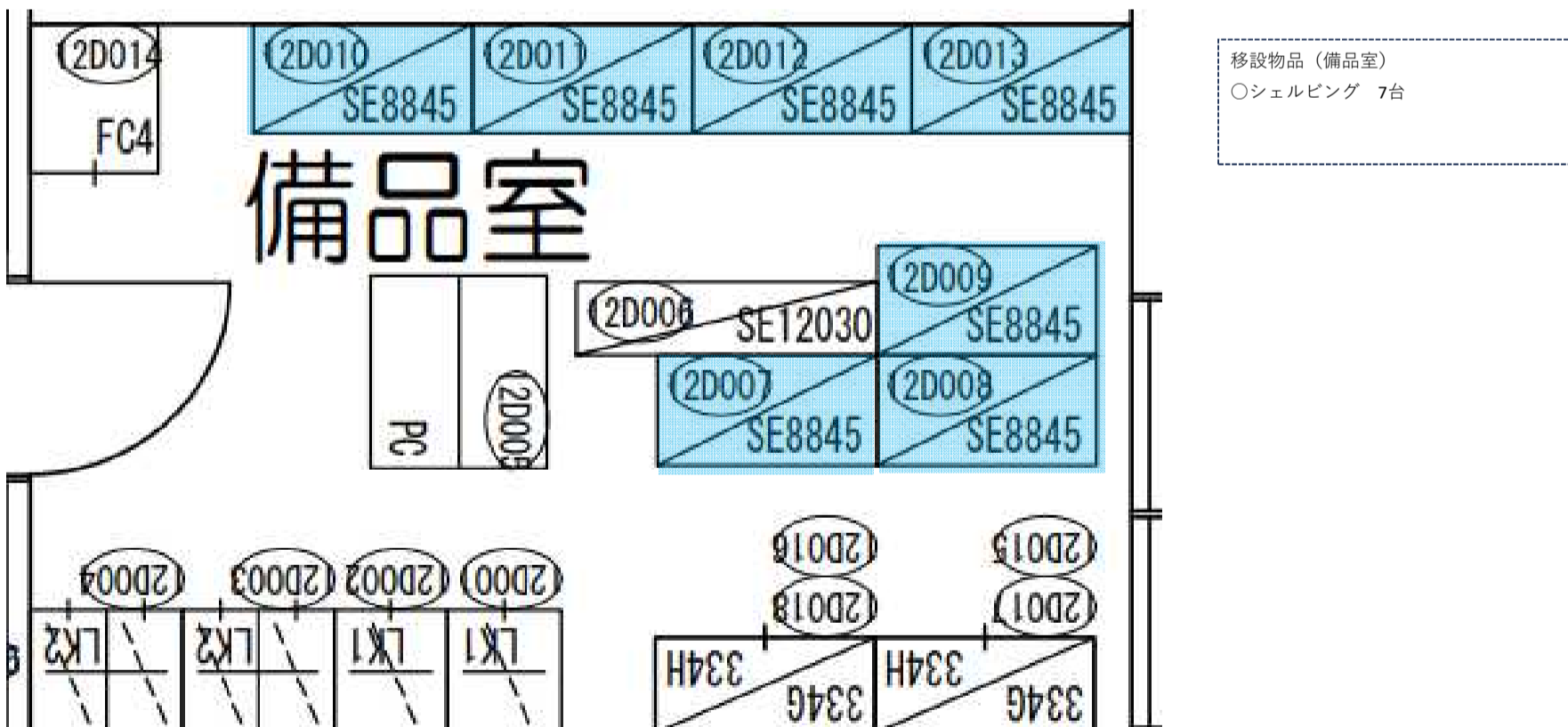
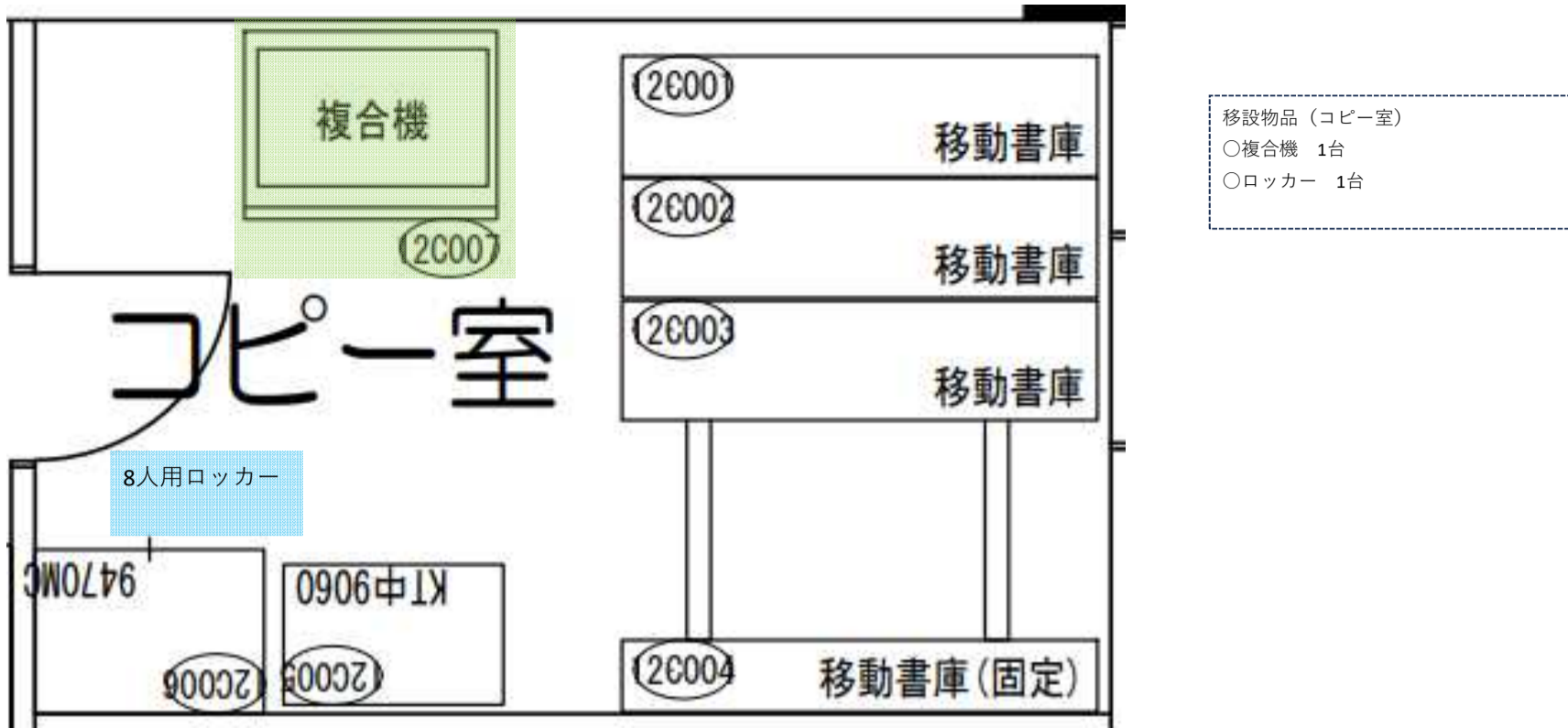



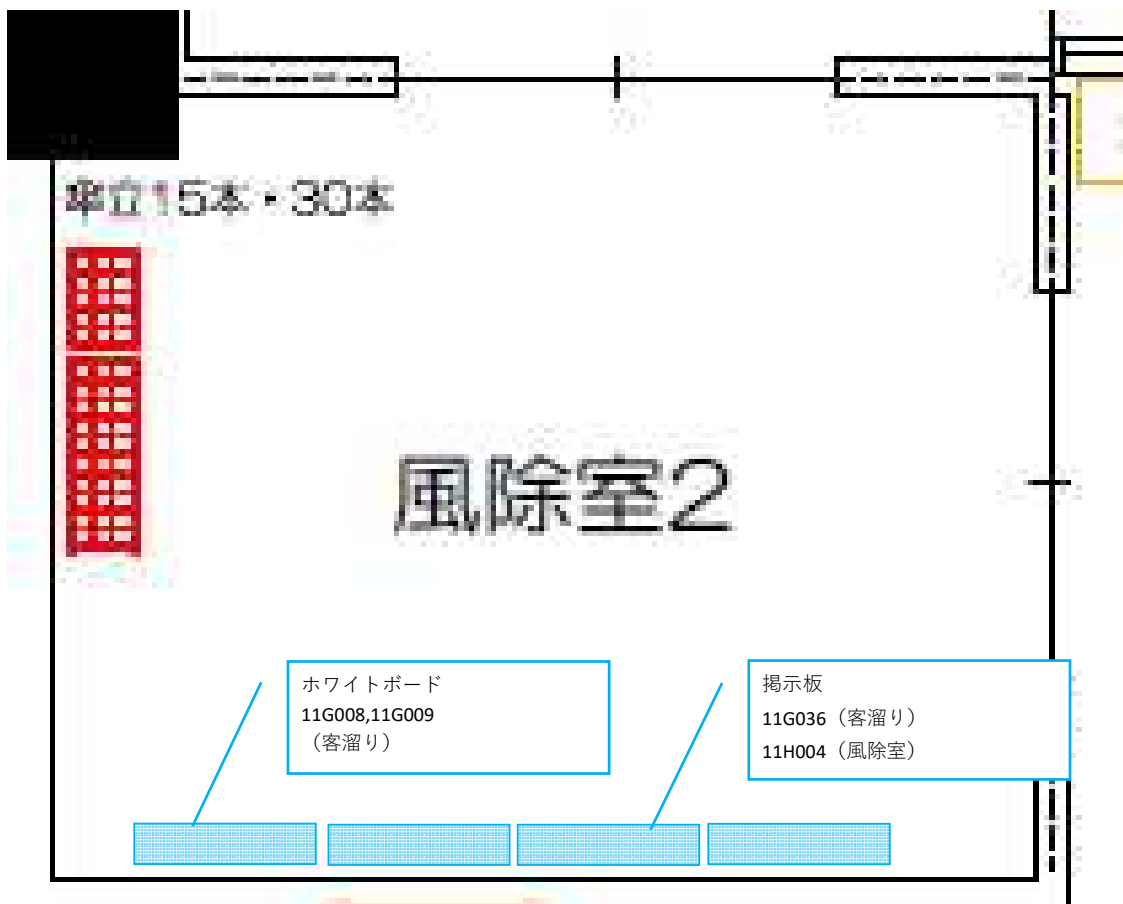
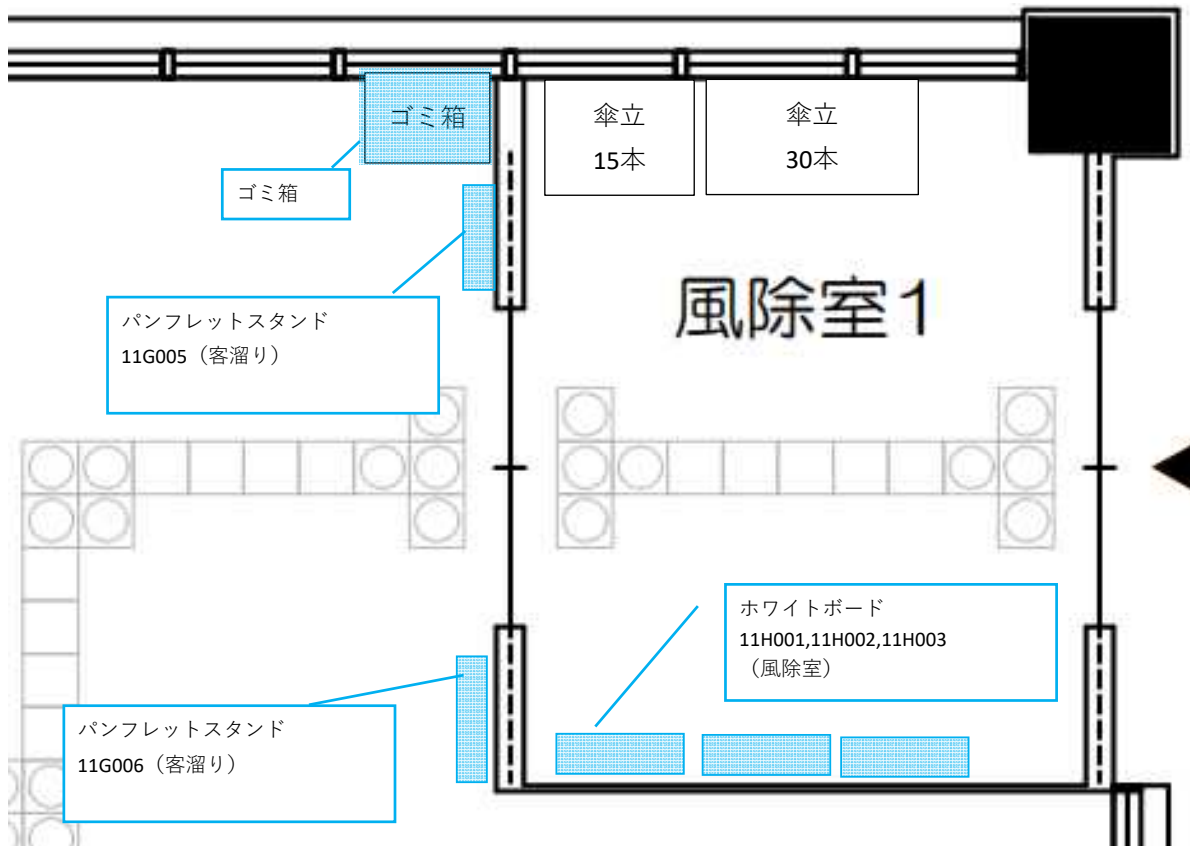

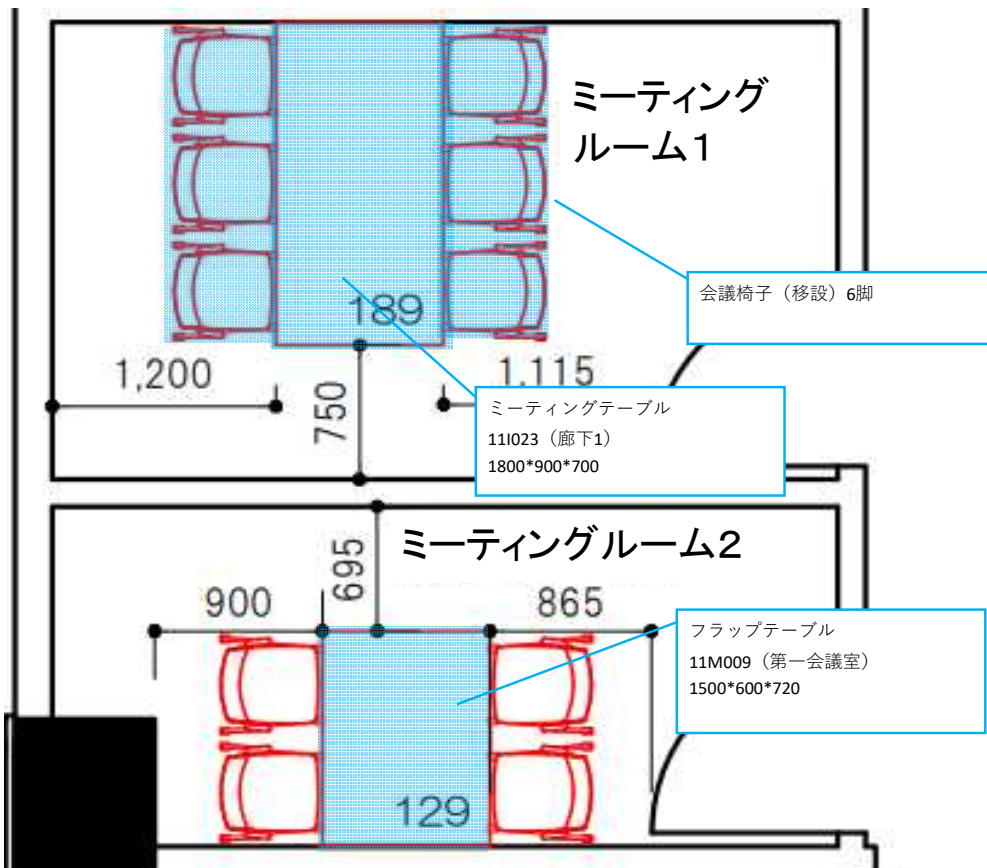

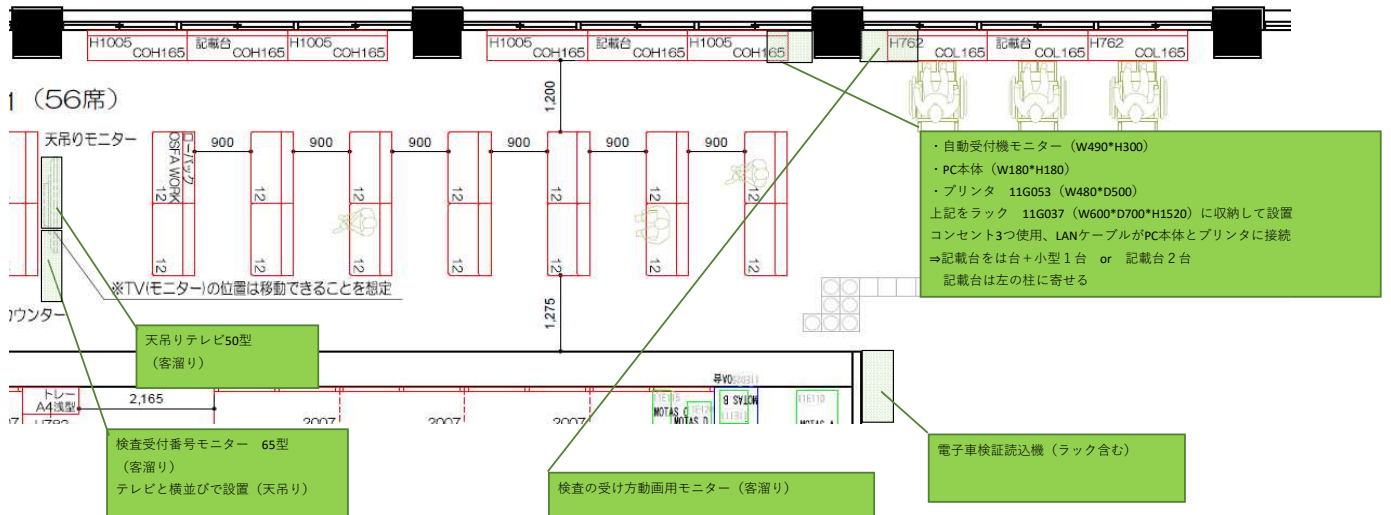
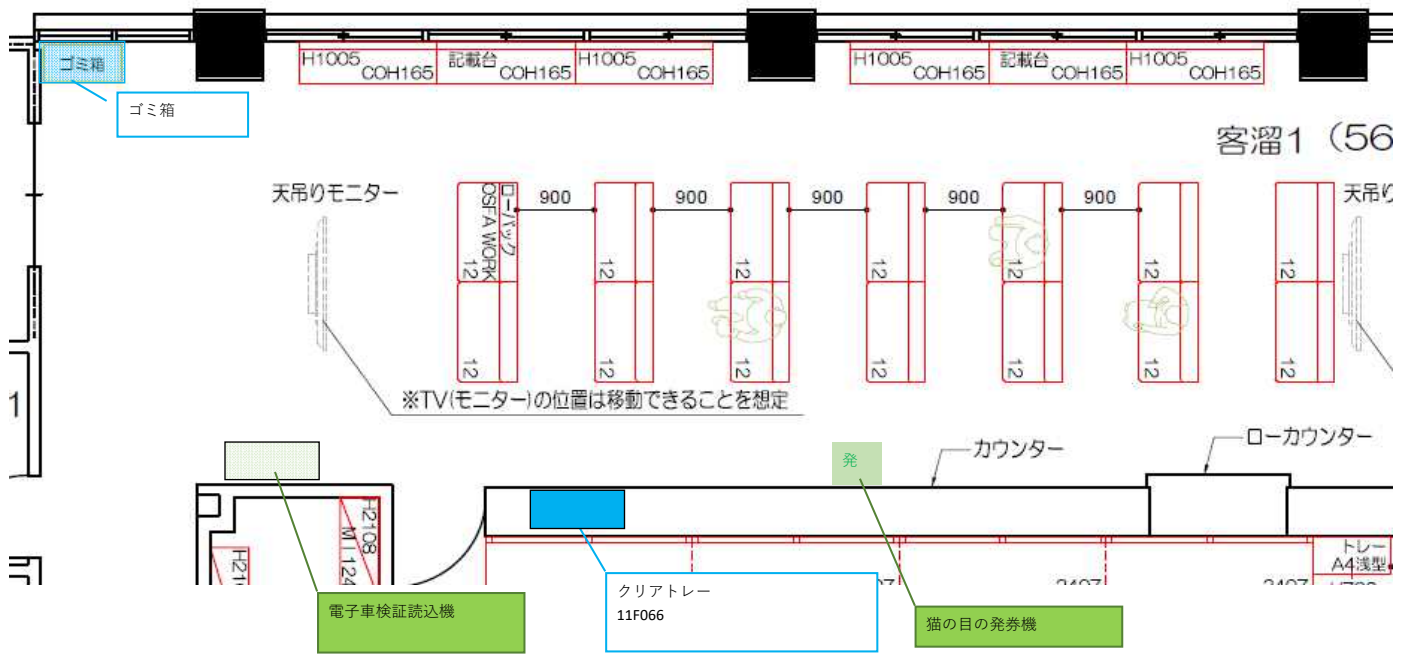

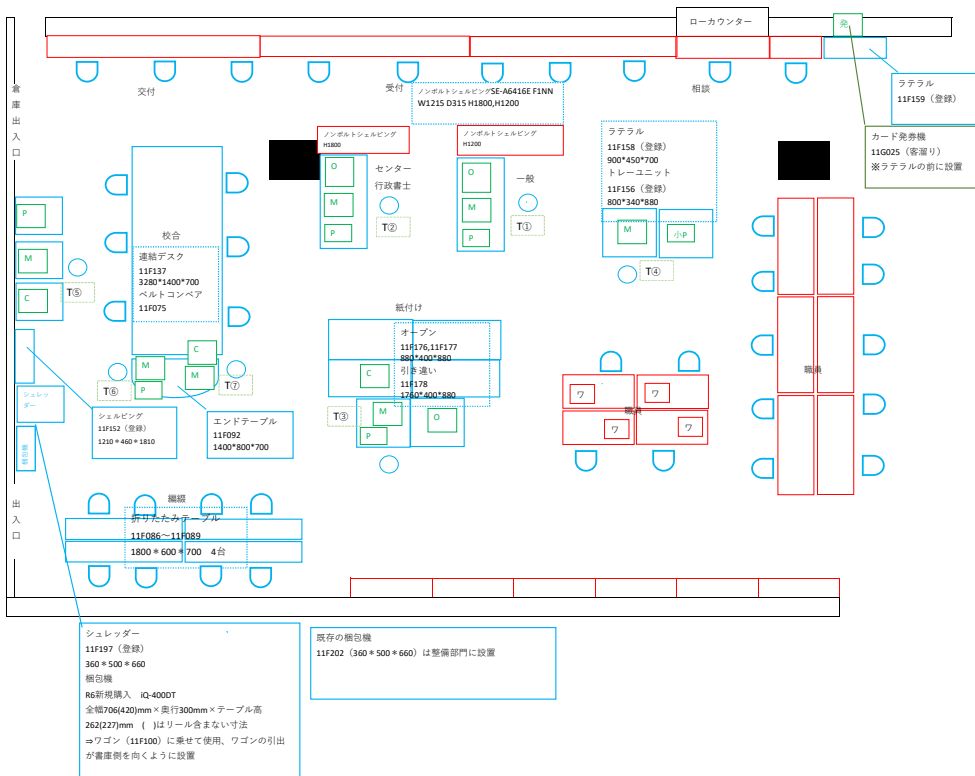
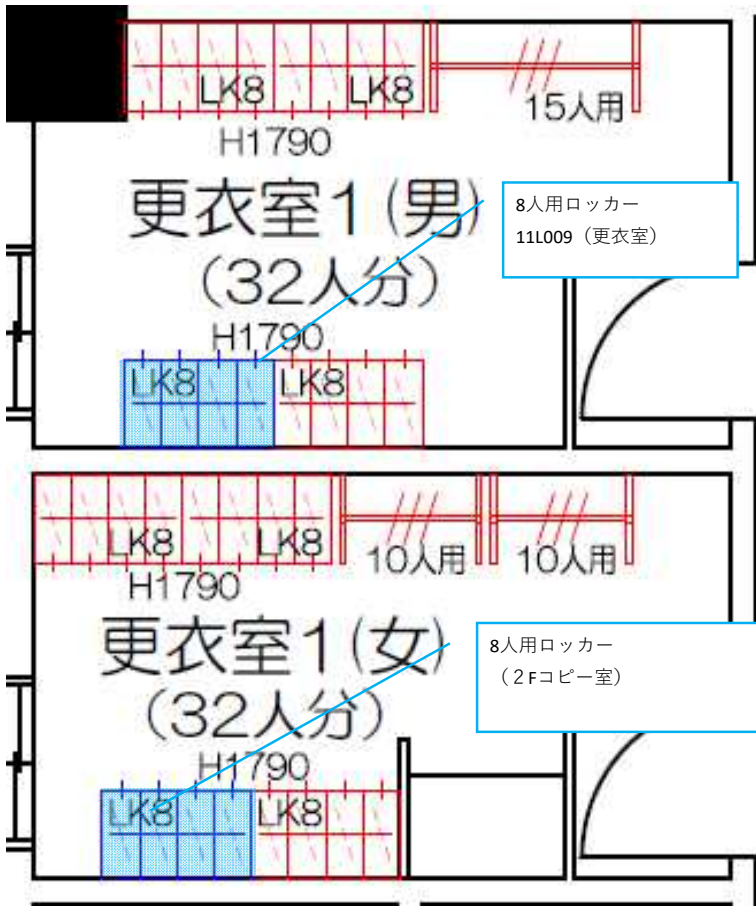

- 椅子 45脚
- ・肘付き(職員) 2号\*1脚 3号\*13脚 計14脚
- ・肘なし(窓口、校舎) 16脚
- ・会議用(ミーティングテーブル) 8脚
- ・スツール (MOTAS周辺) 7脚

シュレッダー  
11F197 (登録)  
360 \* 500 \* 660  
梱包機  
R6新規購入 IQ-4000T  
全幅706(420)mm \* 奥行300mm \* テーブル高  
262(227)mm ( )はリール含まない寸法  
⇒ワゴン (11F100) に乗せて使用、ワゴンの引出  
が扉扉側を向くように設置

既存の梱包機  
11F202 (360 \* 500 \* 660) は整備部門に設置

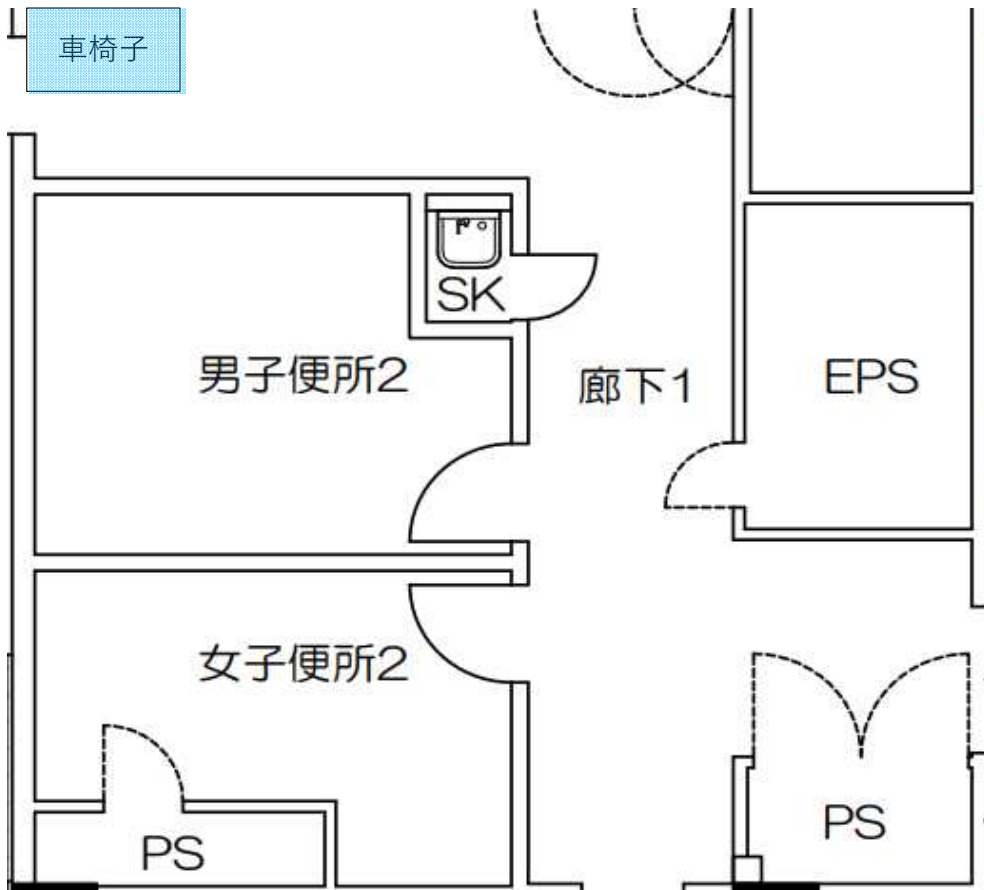
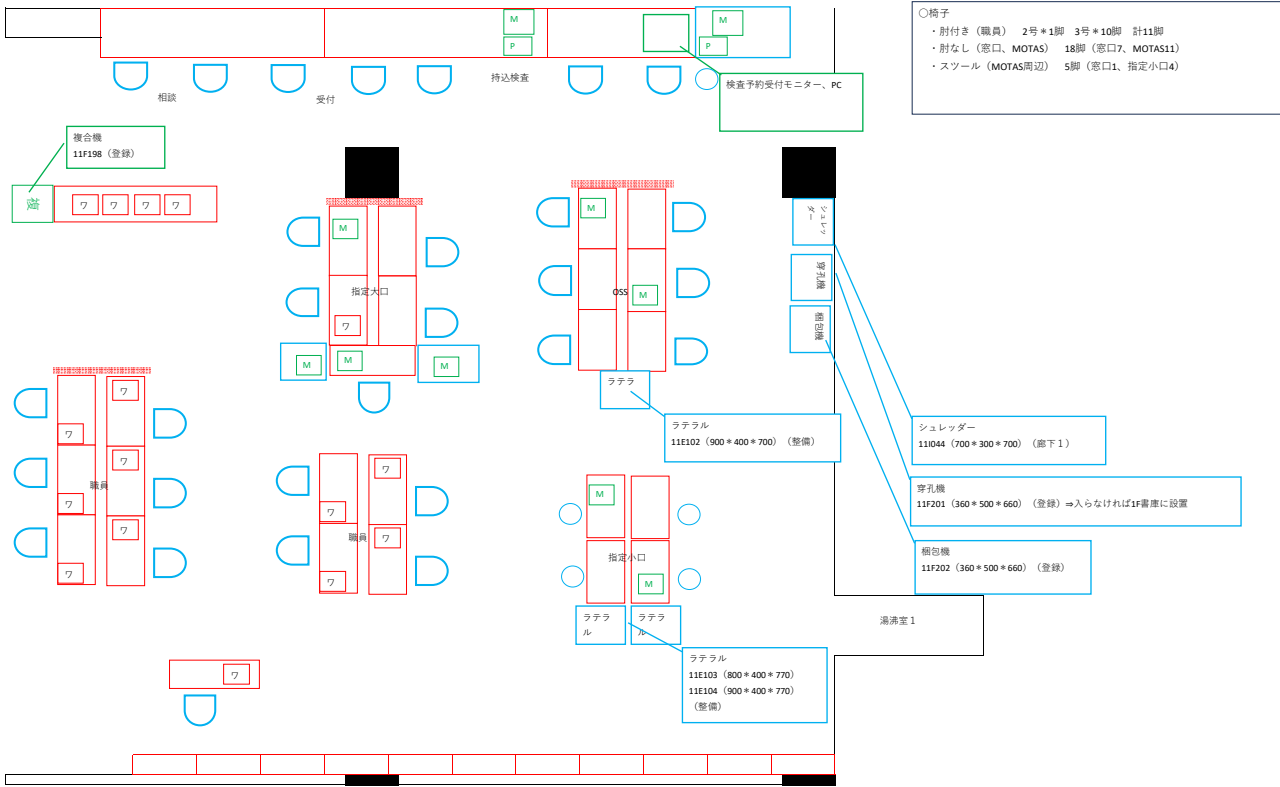

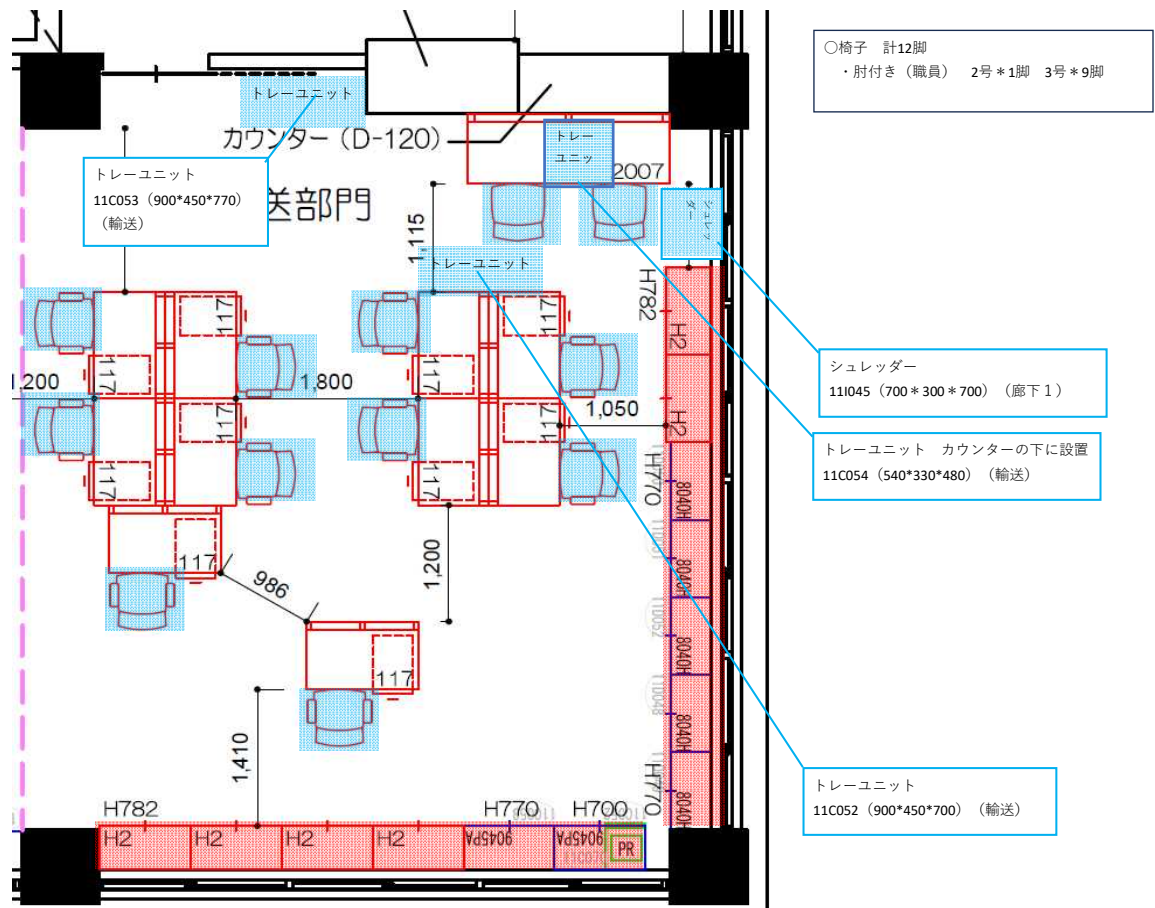
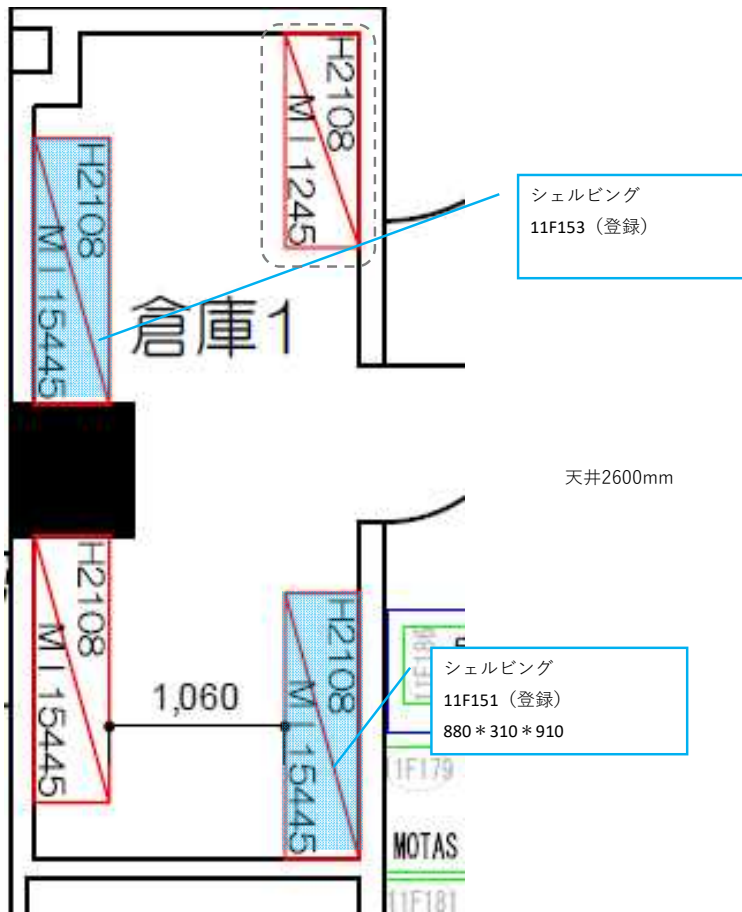



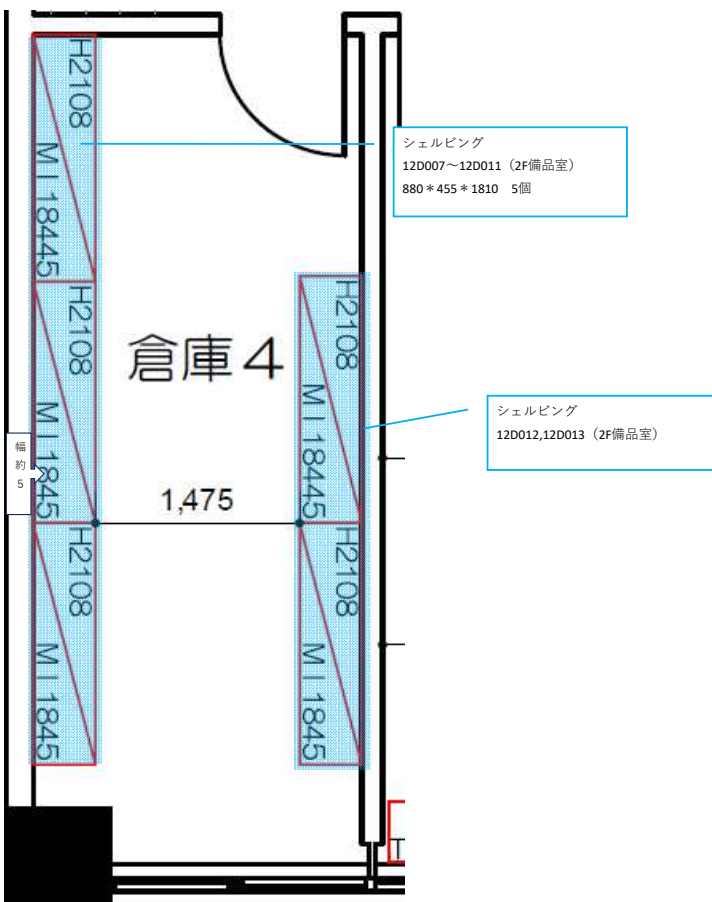
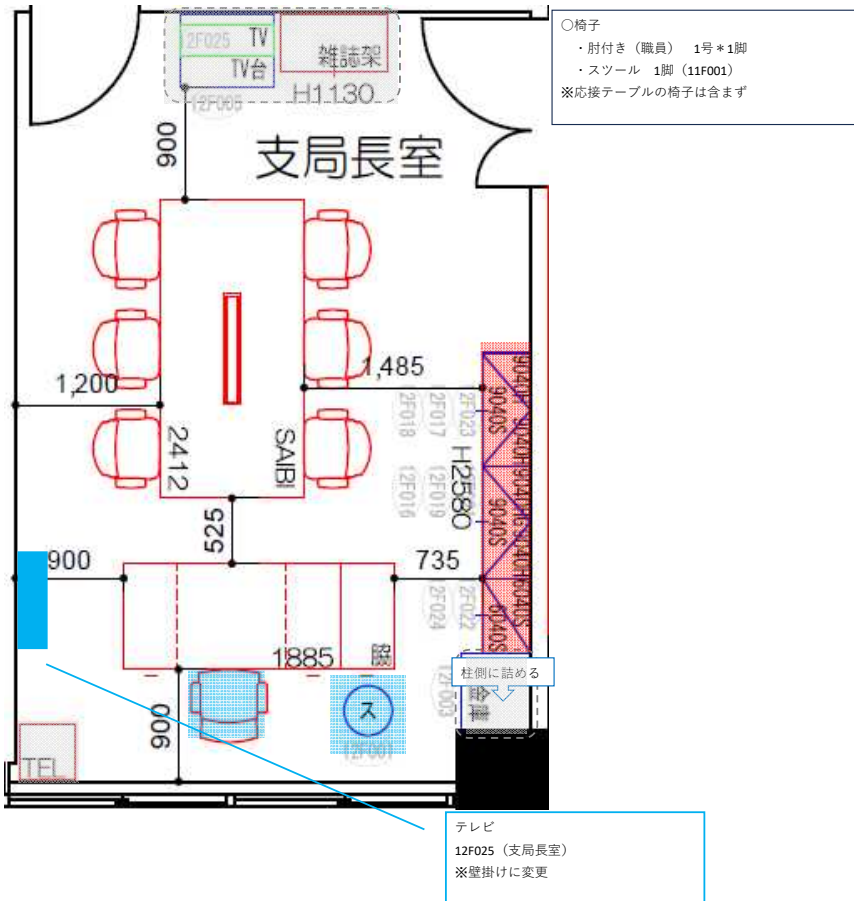

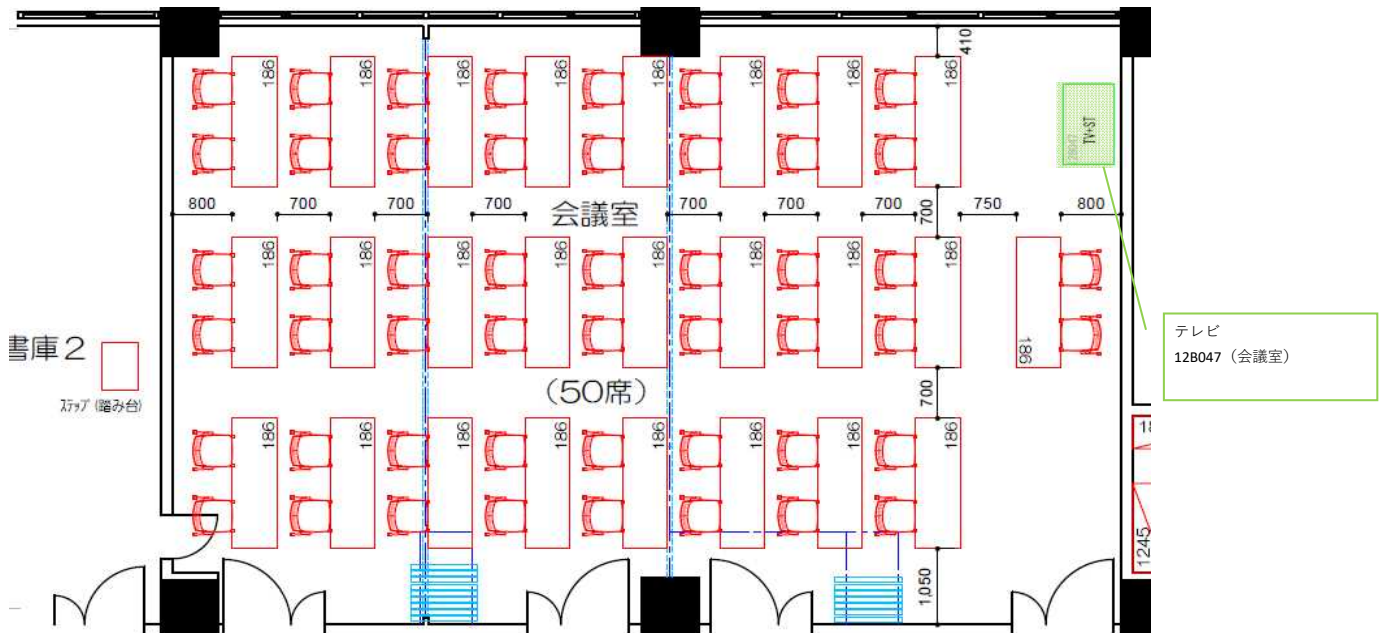
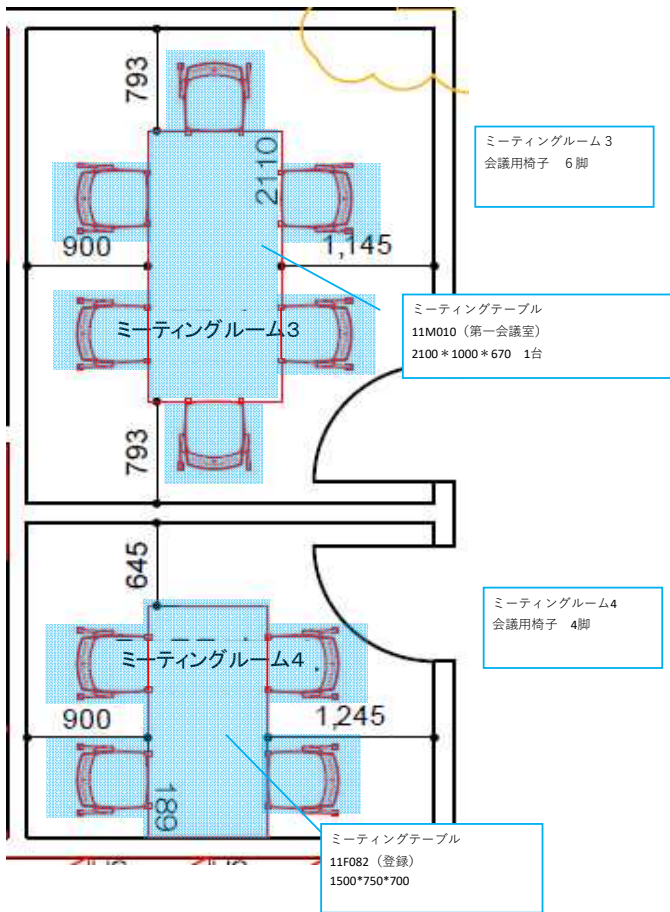

庁舎1F 書類位置図

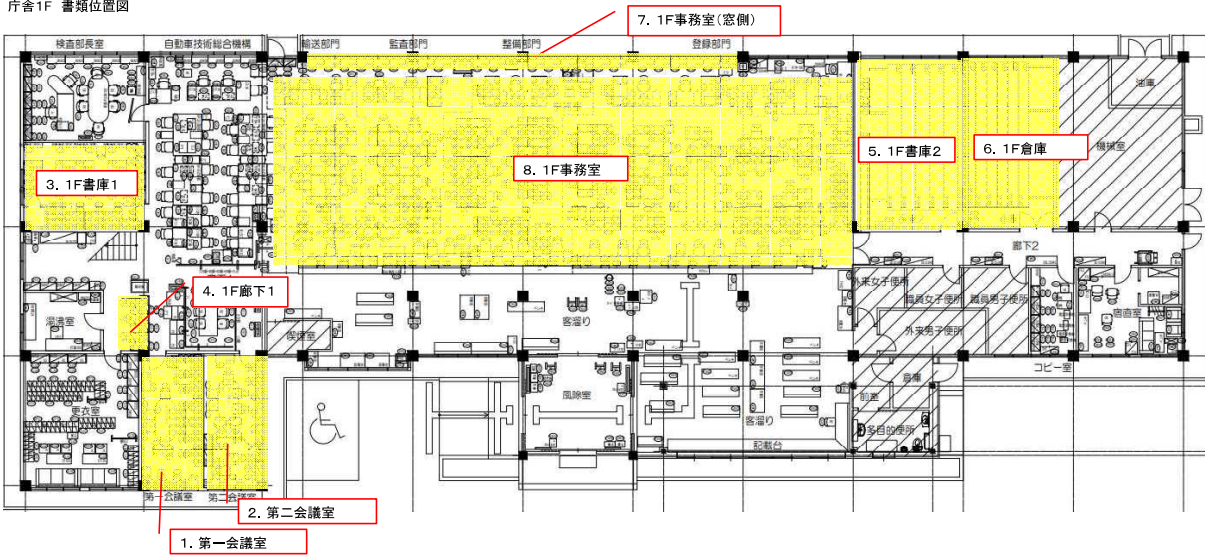

庁舎2F 書類位置図

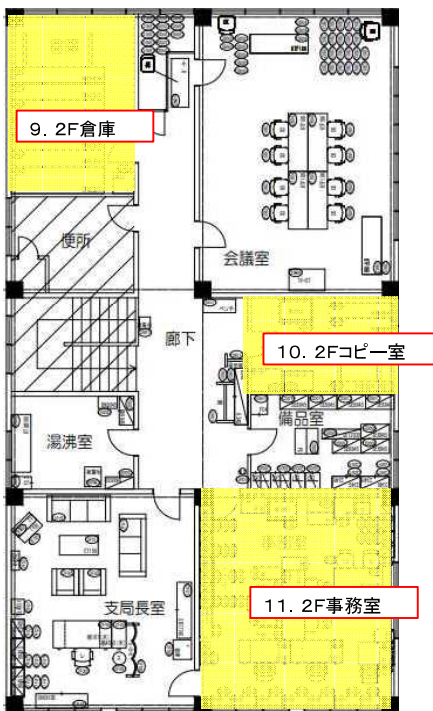

庁舎屋外 書類位置図

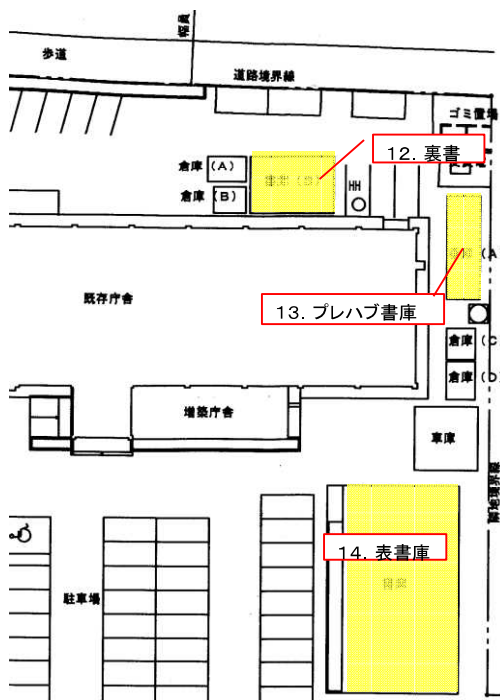

1\_第一会議室

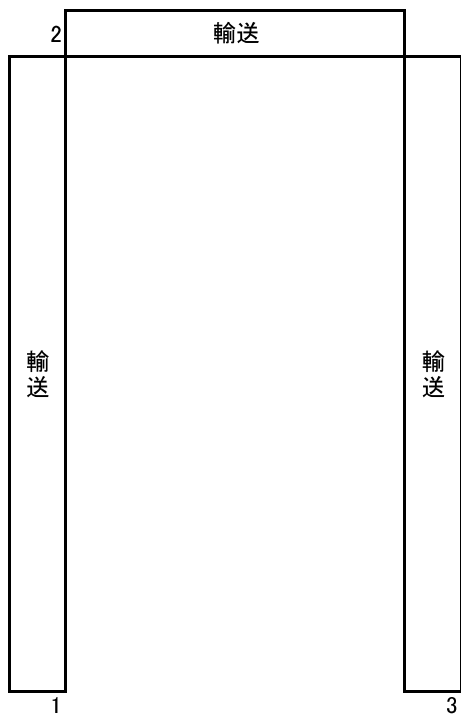

1\_第一会議室 1

○区画ごとの寸法 幅: 86cm、高さ: A4ファイルが入る程度

○色表示(保管量) 青: ~10% 黄: ~50% 赤: ~100%

○アルファベット表示 A: 随時搬出可能

手前

奥

1	赤	赤	赤	赤	赤
	A				
2	赤	赤	赤	赤	赤
	A				
3	赤	赤	赤	黄	赤
	A			A	
4	赤	赤	赤	青	赤
5	赤	赤	青	赤	赤
	A	A			A
6	赤	赤	赤	青	赤
		A			

赤
赤
黄
赤
赤
赤
黄
赤
赤

1\_第一会議室 2  
 ○区画ごとの寸法 幅:86cm、高さ:A4ファイルが入る程度  
 ○色表示(保管量) 青:~10% 黄:~50% 赤:~100%

左 ○アルファベット表示 A: 随時搬出可能 右

1			
2			
3			
			A

1\_第一会議室 3  
 ○区画ごとの寸法 幅:86cm、高さ:A4ファイルが入る程度  
 ○色表示(保管量) 青:~10% 黄:~50% 赤:~100%

奥 ○アルファベット表示 A: 随時搬出可能 手前

1		
		A
2		
		A
3		
		A
4		
		A
5		
		A
6		



2\_第二会議室 2

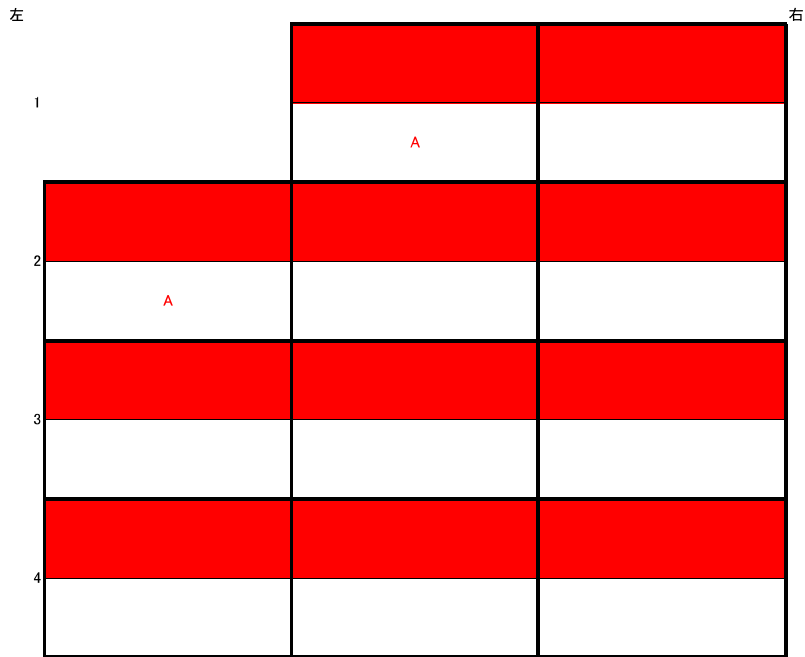

2\_第二会議室 3

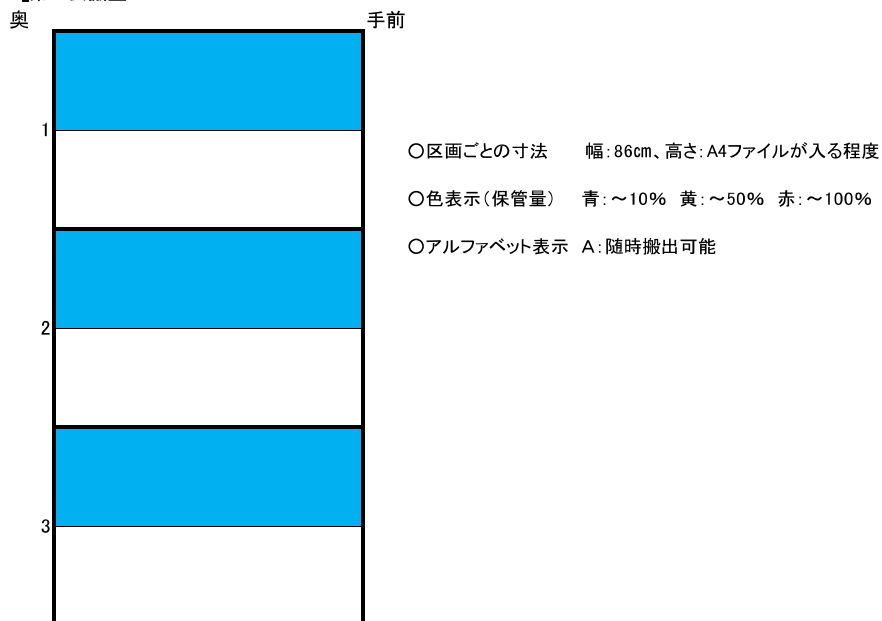

3\_1F書庫1

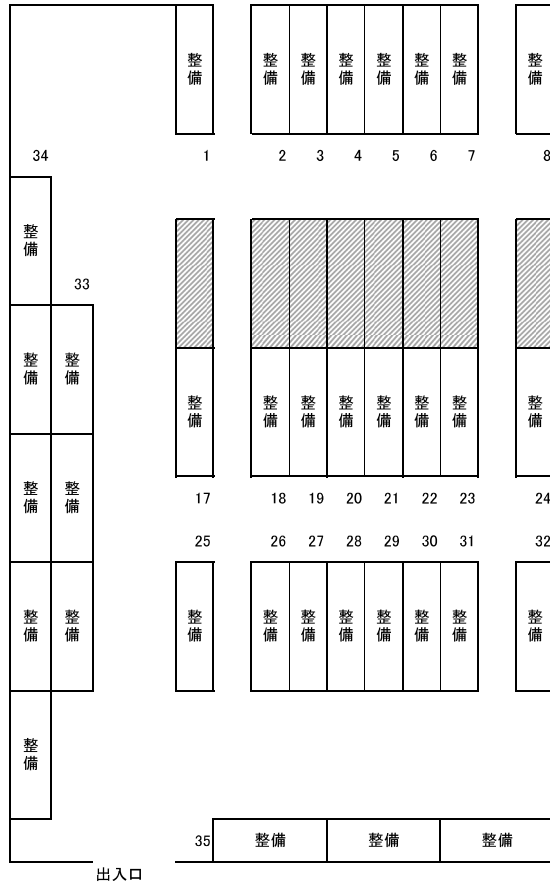

○区画ごとの寸法 幅:86cm、高さ:A4ファイルが入る程度

○色表示(保管量) 青:~10% 黄:~50% 赤:~100%

○アルファベット表示 A:随時搬出可能

3\_1F書庫1

	1	2	3	4	5	6	7	8
1	赤	赤	整備	整備	A	A	A	A
2	赤	赤	整備	A	A	A	A	整備
3	整備	赤	整備	A	A	A	A	A
4	赤	整備	整備	A	黄	A	整備	整備
5	整備	整備	整備	整備	A	A	整備	A
6		黄	黄	整備	黄	赤	整備	整備

○区画ごとの寸法 幅:86cm、高さ:A4ファイルが入る程度

○色表示(保管量) 青:~10% 黄:~50% 赤:~100%

3\_1F書庫1

○アルファベット表示 A:随時搬出可能

	17	18	19	20	21	22	23	24
1	赤	青	赤	青	赤	赤	赤	赤
	A		整備	整備			A	A
2	赤	赤	赤	赤	赤	赤	赤	赤
	A	A	A	A			A	A
3	青	赤	赤	黄	赤	赤	赤	赤
	整備	A	A	A			A	A
4	黄	赤	赤	赤	赤	赤	赤	赤
	A	A	A	A			A	A
5	青	青	赤	青	赤	赤	赤	赤
	整備		整備	整備			A	A
6	赤	青	黄	青	黄	赤	青	赤
	整備		A				A	A

○区画ごとの寸法 幅:86cm、高さ:A4ファイルが入る程度

○色表示(保管量) 青:~10% 黄:~50% 赤:~100%

3\_1F書庫1

○アルファベット表示 A:随時搬出可能

	25	26	27	28	29	30	31	32
1	赤	赤	赤	赤	赤	赤	赤	黄
	A	A	整備	整備				
2	赤	赤	赤	赤	赤	赤	赤	青
	A	A						
3	赤	赤	赤	赤	青	赤	黄	青
	整備	A						
4	赤	赤	赤	赤	青	赤	黄	青
		A						
5	赤	赤	赤	青	青	赤	黄	青
	整備	A	整備	整備				
6	赤	赤	赤	赤	黄	赤	黄	青
	整備							

○区画ごとの寸法 幅:86cm、高さ:A4ファイルが入る程度

○色表示(保管量) 青:~10% 黄:~50% 赤:~100%

○アルファベット表示 A:随時搬出可能

3\_1F書庫1

	33			34				35		
1	整備			整備	整備	整備	整備			
2										
3	整備									
4										
5	整備			整備	整備	整備	整備			
6	整備									

4\_1F廊下1

1F書庫(検査部近く)1

1	赤
2	赤
3	赤
4	赤
5	赤
6	白

○区画ごとの寸法 幅:86cm、高さ:A4ファイルが入る程度

○色表示(保管量) 青:~10% 黄:~50% 赤:~100%

○アルファベット表示 A:随時搬出可能

1F書庫(検査部近く)2

1	赤
2	赤
3	赤
4	青
5	青
6	黄

1F書庫(検査部近く)3

1	青
2	青
3	青
4	青
5	赤
6	黄

1F書庫(検査部近く)4

1	赤
2	赤
3	赤
4	赤
5	赤
6	青

1F書庫(検査部近<)17

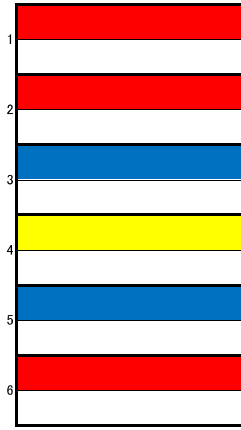

1F書庫(検査部近<)18

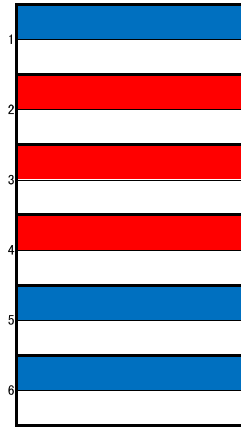

1F書庫(検査部近<)19

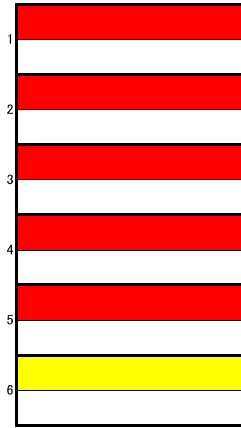

1F書庫(検査部近<)20

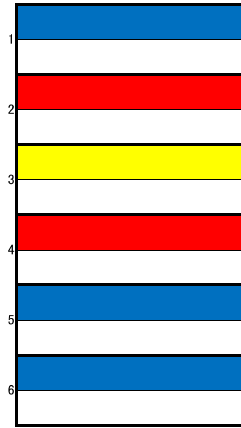

1F書庫(検査部近<)5



1F書庫(検査部近<)6



1F書庫(検査部近<)7



1F書庫(検査部近<)8

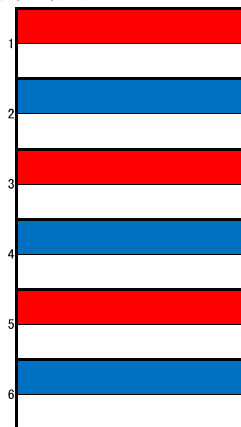

1F書庫(検査部近<)21



1F書庫(検査部近<)22

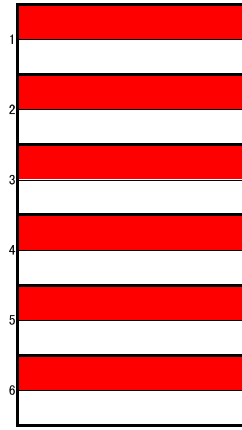

1F書庫(検査部近<)23



1F書庫(検査部近<)24

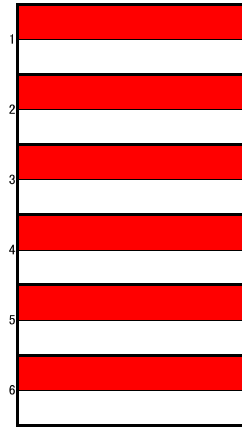

1F書庫(検査部近<)25



1F書庫(検査部近<)26



1F書庫(検査部近<)27



1F書庫(検査部近<)28

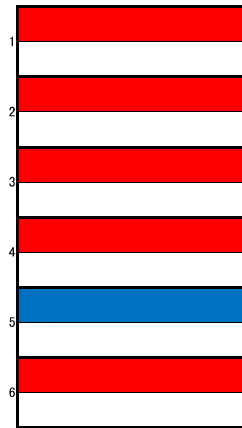

1F書庫(検査部近<)29

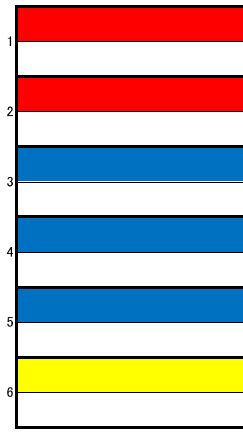

1F書庫(検査部近<)30



1F書庫(検査部近<)31

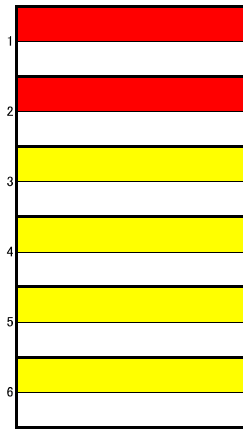

1F書庫(検査部近<)32



5\_1F書庫2

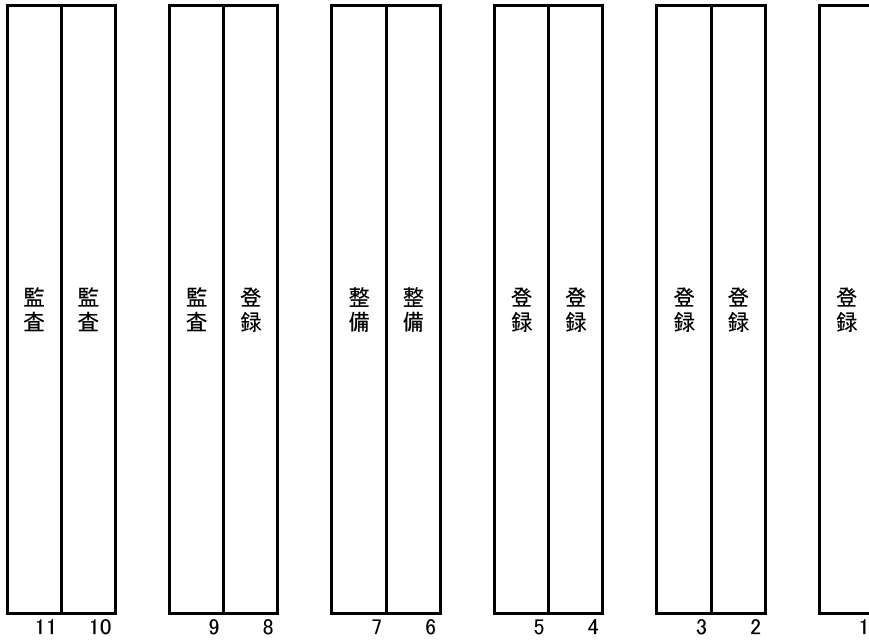

出入口

○区画ごとの寸法 幅:86cm、高さ:A4ファイルが入る程度

○色表示(保管量) 青:~10% 黄:~50% 赤:~100%

○アルファベット表示 A:随時搬出可能

1F書庫 11

奥								手前
1	青	青	赤	赤	赤	赤	赤	黄
2	青	青	赤	赤	赤	赤	赤	青
3	赤	赤	赤	赤	赤	赤	赤	青
4	赤	黄	赤	赤	赤	赤	赤	赤
5	青	青	赤	赤	赤	赤	赤	赤
6	青	青	赤	赤	赤	青	赤	赤

○区画ごとの寸法 幅:86cm、高さ:A4ファイルが入る程度

○色表示(保管量) 青:~10% 黄:~50% 赤:~100%

○アルファベット表示 A:随時搬出可能

1F書庫 10

手前								奥
1	赤	黄	黄	青	青	黄	青	青
2	A	A	A					
3	赤	黄	黄	青	赤	赤	青	青
4	A	A	A	A	A	A		
5	青	青	青	赤	赤	青	青	青
6	赤	青	青	黄	黄	青	青	青
7	A			A	A			
8	青	青	青	青	赤	赤	青	青
9					A	A		

○区画ごとの寸法 幅:86cm、高さ:A4ファイルが入る程度

○色表示(保管量) 青:~10% 黄:~50% 赤:~100%

○アルファベット表示 A:随時搬出可能

1F書庫 9

奥								手前
1	青	赤	赤	青	青	青	青	
	白	白	白	白	白	白	白	
2	青	赤	青	青	青	青	青	
	白	白	白	白	白	白	白	
3	青	赤	赤	青	青	青	青	
	白	白	白	白	白	白	白	
4	青	赤	赤	青	青	青	青	
	白	白	白	白	白	白	白	
5	青	赤	赤	青	青	青	青	
	白	白	白	白	白	白	白	
6	青	赤	赤	青	青	青	青	
	白	白	白	白	白	白	白	

○区画ごとの寸法 幅:86cm、高さ:A4ファイルが入る程度

○色表示(保管量) 青:~10% 黄:~50% 赤:~100%

○アルファベット表示 A:随時搬出可能

1F書庫 8

手前	赤	赤	赤	赤	赤	赤	赤	奥
1	白	白	白	白	白	白	白	
2	赤	赤	赤	赤	赤	赤	赤	
	白	白	白	白	白	白	白	
3	赤	赤	赤	赤	赤	赤	赤	
	白	白	白	白	白	白	白	
4	赤	赤	赤	赤	赤	赤	赤	
	白	白	白	白	白	白	白	
5	赤	赤	赤	赤	赤	赤	赤	
	白	白	白	白	白	白	白	
6	赤	赤	赤	赤	赤	赤	赤	
	白	白	白	白	白	白	白	

○区画ごとの寸法 幅:86cm、高さ:A4ファイルが入る程度

○色表示(保管量) 青:~10% 黄:~50% 赤:~100%

○アルファベット表示 A:随時搬出可能

1F書庫 7

奥									手前
1	赤	赤	赤	赤	赤	赤	赤	赤	
2	赤	赤	赤	赤	赤	赤	赤	赤	
3	赤	赤	赤	赤	赤	赤	赤	赤	
4	赤	赤	赤	青	赤	赤	赤	赤	
5	赤	赤	赤	青	赤	赤	赤	赤	
6	青	青	青	青	青	青	青	青	

○区画ごとの寸法 幅:86cm、高さ:A4ファイルが入る程度

○色表示(保管量) 青:~10% 黄:~50% 赤:~100%

○アルファベット表示 A:随時搬出可能

1F書庫 6

手前									奥
1	赤	赤	赤	赤	赤	赤	黄	赤	
2	赤	赤	赤	赤	赤	赤	赤	赤	
3	赤	赤	赤	赤	赤	赤	赤	赤	
4	赤	青	黄	赤	赤	赤	赤	赤	
5	赤	赤	黄	赤	赤	赤	赤	赤	
6	赤	赤	赤	黄	黄	赤	黄	赤	

○区画ごとの寸法 幅:86cm、高さ:A4ファイルが入る程度  
○色表示(保管量) 青:~10% 黄:~50% 赤:~100%  
○アルファベット表示 A:随時搬出可能

1F書庫 5

奥	1	赤	赤	赤	赤	赤	赤	赤	赤	手前
		白	白	白	白	白	白	白	白	
	2	赤	赤	赤	赤	赤	赤	赤	赤	
		白	白	白	白	白	白	白	白	
	3	赤	赤	赤	赤	赤	赤	赤	赤	
		白	白	白	白	白	白	白	白	
	4	赤	赤	赤	赤	赤	赤	赤	赤	
		白	白	白	白	白	白	白	白	
	5	赤	赤	赤	赤	赤	赤	赤	赤	
		白	白	白	白	白	白	白	白	
	6	赤	赤	赤	赤	赤	赤	赤	赤	
		白	白	白	白	白	白	白	白	

○区画ごとの寸法 幅:86cm、高さ:A4ファイルが入る程度  
○色表示(保管量) 青:~10% 黄:~50% 赤:~100%  
○アルファベット表示 A:随時搬出可能

1F書庫 4

手前	1	赤	赤	赤	赤	赤	赤	赤	赤	奥
		白	白	白	白	白	白	白	白	
	2	赤	赤	赤	赤	赤	赤	赤	赤	
		白	白	白	白	白	白	白	白	
	3	赤	赤	赤	赤	赤	赤	赤	赤	
		白	白	白	白	白	白	白	白	
	4	赤	赤	赤	赤	赤	赤	赤	赤	
		白	白	白	白	白	白	白	白	
	5	赤	赤	赤	赤	赤	赤	赤	赤	
		白	白	白	白	白	白	白	白	
	6	赤	赤	赤	赤	赤	赤	赤	赤	
		白	白	白	白	白	白	白	白	



○区画ごとの寸法 幅:86cm、高さ:A4ファイルが入る程度

○色表示(保管量) 青:~10% 黄:~50% 赤:~100%

○アルファベット表示 A:随時搬出可能

1F倉庫 1

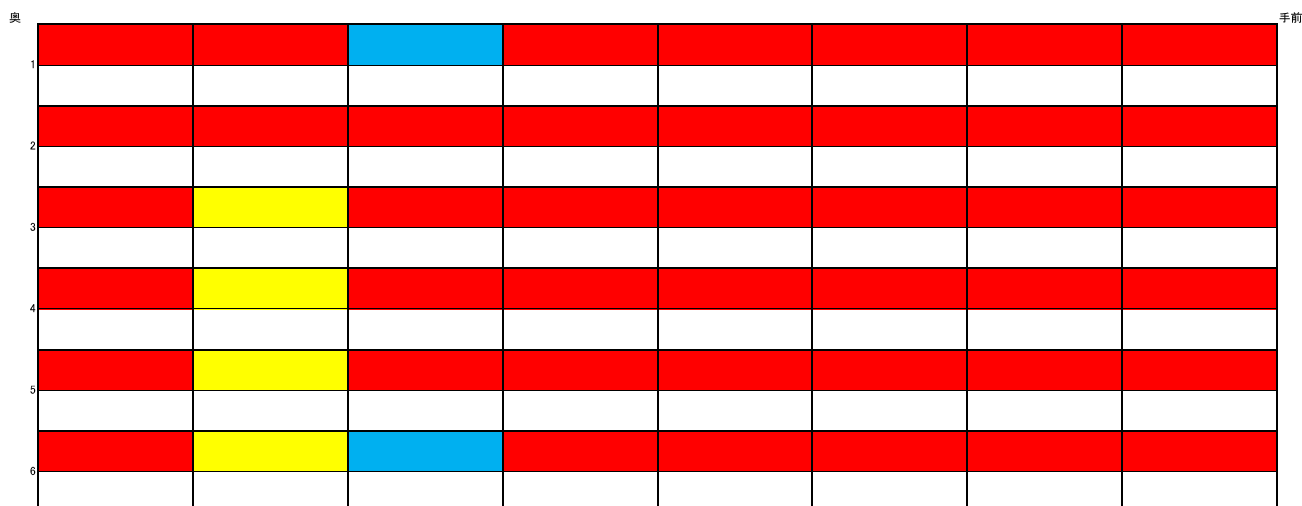

6\_1F倉庫

1F倉庫

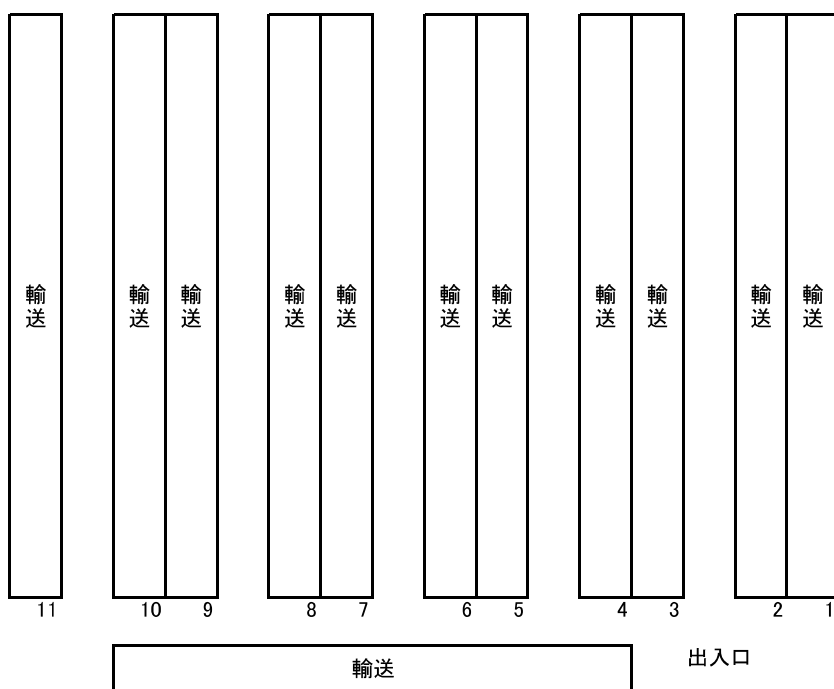

○区画ごとの寸法 幅:86cm、高さ:A4ファイルが入る程度

1F倉庫 11

○色表示(保管量) 青:~10% 黄:~50% 赤:~100%

○アルファベット表示 A:随時搬出可能

手前								奥
1								
	A					A	A	A
2								
	A				A	A	A	A
3								
	A					A	A	A
4								
						A	A	A
5								
						A	A	A
6								
						A	A	A

○区画ごとの寸法 幅:86cm、高さ:A4ファイルが入る程度

1F倉庫 10

○色表示(保管量) 青:~10% 黄:~50% 赤:~100%

○アルファベット表示 A:随時搬出可能

奥								手前
1								
	A	A	A	A	A	A		
2								
	A	A	A	A	A	A		
3								
	A	A	A	A	A	A		
4								
	A	A	A	A	A	A		
5								
	A	A	A	A	A	A		
6								
	A	A	A		A	A		

○区画ごとの寸法 幅:86cm、高さ:A4ファイルが入る程度

○色表示(保管量) 青:~10% 黄:~50% 赤:~100%

○アルファベット表示 A:随時搬出可能

1F倉庫 9

手前

奥

1	赤	赤	赤	赤	赤	赤	赤
	A			A			
2	赤	赤	赤	赤	赤	赤	赤
				A			
3	赤	赤	青	赤	赤	赤	赤
				A			
4	赤	赤	青	赤	赤	赤	赤
				A			
5	赤	赤	青	赤	赤	赤	赤
6	赤	赤	赤	赤	赤	赤	赤

○区画ごとの寸法 幅:86cm、高さ:A4ファイルが入る程度

○色表示(保管量) 青:~10% 黄:~50% 赤:~100%

○アルファベット表示 A:随時搬出可能

1F倉庫 8

奥

手前

1	青	黄	赤	赤	赤	赤	赤
				A		A	A
2	黄	赤	赤	赤	赤	赤	赤
	A			A		A	A
3	黄	赤	赤	赤	赤	赤	赤
				A		A	A
4	赤	赤	赤	赤	赤	赤	赤
				A		A	A
5	赤	赤	赤	赤	赤	赤	赤
				A	A	A	A
6	赤	赤	赤	黄	赤	赤	赤
	A				A	A	A

○区画ごとの寸法 幅:86cm、高さ:A4ファイルが入る程度

1F倉庫 7

○色表示(保管量) 青:~10% 黄:~50% 赤:~100%

○アルファベット表示 A:随時搬出可能

手前								奥
1	青	赤	赤	赤	赤	赤	赤	
	白	白	白	白	白	白	白	
2	赤	赤	赤	赤	赤	赤	赤	
	白	白	白	白	白	白	白	
3	赤	赤	赤	赤	赤	赤	赤	
	白	白	白	白	白	白	白	
4	赤	赤	赤	赤	赤	赤	赤	
	白	白	白	白	白	白	白	
5	赤	赤	赤	赤	赤	赤	赤	
	白	白	白	白	白	白	白	
6	赤	赤	赤	赤	赤	赤	赤	
	白	白	白	白	白	白	白	

○区画ごとの寸法 幅:86cm、高さ:A4ファイルが入る程度

1F倉庫 6

○色表示(保管量) 青:~10% 黄:~50% 赤:~100%

○アルファベット表示 A:随時搬出可能

奥								手前
1	赤	赤	青	赤	赤	赤	青	赤
	白	白	白	白	白	白	白	白
2	黄	赤	青	赤	赤	黄	青	赤
	白	白	白	白	白	白	白	白
3	赤	赤	青	赤	赤	赤	赤	赤
	白	白	白	白	白	白	白	白
4	赤	赤	青	赤	赤	赤	赤	赤
	白	白	白	白	白	白	白	白
5	黄	赤	青	赤	赤	赤	赤	赤
	白	白	白	白	白	白	白	白
6	黄	青	青	赤	赤	赤	赤	赤
	白	白	白	白	白	白	白	白

○区画ごとの寸法 幅:86cm、高さ:A4ファイルが入る程度

1F倉庫 5

○色表示(保管量) 青:~10% 黄:~50% 赤:~100%

○アルファベット表示 A:随時搬出可能

1	奥							
		A		A	A	A	A	A
2	奥							
			A	A	A	A	A	A
3	奥							
			A	A	A		A	A
4	奥							
			A	A	A		A	A
5	奥							
			A	A	A			A
6	奥							
			A	A	A	A	A	A

○区画ごとの寸法 幅:86cm、高さ:A4ファイルが入る程度

1F倉庫 4

○色表示(保管量) 青:~10% 黄:~50% 赤:~100%

○アルファベット表示 A:随時搬出可能

1	奥							
		A	A	A	A	A		
2	奥							
		A	A	A	A	A		A
3	奥							
		A	A	A	A	A		A
4	奥							
		A	A	A		A		
5	奥							
			A	A	A	A		A
6	奥							
			A	A	A	A		A
								手前

○区画ごとの寸法 幅:86cm、高さ:A4ファイルが入る程度

1F倉庫 3

○色表示(保管量) 青:~10% 黄:~50% 赤:~100%

○アルファベット表示 A:随時搬出可能

手前								奥
1								
	A							
2								
3								
4								
5								
						A		
6								
	A		A	A	A	A	A	

○区画ごとの寸法 幅:86cm、高さ:A4ファイルが入る程度

1F倉庫 2

○色表示(保管量) 青:~10% 黄:~50% 赤:~100%

○アルファベット表示 A:随時搬出可能

奥								手前
1								
			A	A	A		A	A
2								
			A	A	A		A	A
3								
	A	A	A	A	A		A	A
4								
	A	A	A	A	A		A	A
5								
	A	A		A	A		A	A
6								
	A	A	A	A			A	A

○区画ごとの寸法 幅:86cm、高さ:A4ファイルが入る程度

○色表示(保管量) 青:~10% 黄:~50% 赤:~100%

○アルファベット表示 A:随時搬出可能

1F倉庫 1

手前									奥
1	A	A	A	A	A	A	A	A	
2	A	A	A	A	A	A	A	A	
3	A	A	A	A	A	A	A	A	
4	A	A	A	A	A	A	A	A	
5	A	A	A	A	A	A	A	A	
6	A		A	A	A	A	A	A	

7.1F事務室(窓側)

1F事務室(窓側)

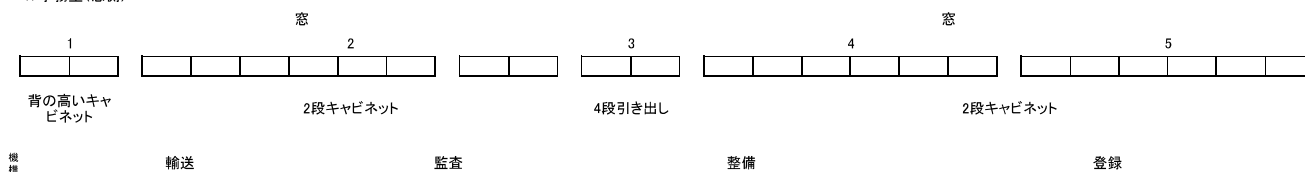

IF事務室(窓側) 1  
 ○窓側ごとの寸法 幅: 約80cm、高さ: A4ファイルが入る程度  
 ○色表示(埋まり率) 青: ~10%、黄: ~50%、赤: ~100%  
 ○アルファベット表示 A: 随時搬出可能

1	黄	青
2	A	
3	赤	赤
4	赤	赤
5	赤	A
6	赤	A
7	赤	赤
8	赤	A
9	赤	A

IF事務室(窓側) 2

1	赤	赤	赤	赤	赤	青	黄
2	赤	赤	A	赤	赤	赤	赤
3	赤	赤	赤	赤	赤	青	赤
4	赤	赤	赤	赤	赤	赤	A

1	赤	青
2	赤	青
3	赤	青

IF事務室(窓側) 4

1	赤	赤	黄	黄	青	青
2	赤	赤	黄	黄	青	青

登録側

IF事務室(窓側) 3

1	赤	赤
2	赤	赤
3	赤	赤
4	赤	赤

IF事務室(窓側) 5

1	青	赤	赤	青	青	A
2	青	赤	赤	青	赤	赤

8\_1F事務室(輸送)

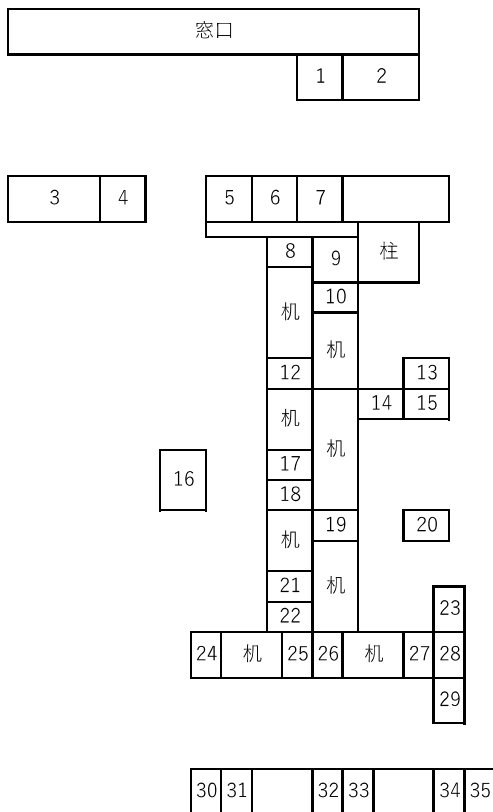

1	青	赤	赤	赤	青	赤
2	青	赤	赤	赤	青	赤
3	青	赤	赤	赤	青	赤
4	青	赤	赤	赤	青	赤
5	青	赤	赤	赤	青	赤
6	青	赤	赤	赤	青	赤
7	青	青	青	赤	赤	赤
8	青	青	青	赤	赤	赤
9	青	青	青	赤	赤	赤
10	青	青	青	赤	赤	赤
11	青	青	青	赤	赤	赤
12	青	青	青	赤	赤	赤
13	赤	赤	赤	青	赤	赤
14	赤	赤	赤	青	赤	赤
15	赤	赤	赤	青	赤	赤
16	赤	赤	赤	青	赤	赤
17	赤	赤	赤	青	赤	赤
18	赤	赤	赤	青	赤	赤
19	青	青	黄	青	赤	赤
20	青	青	黄	青	赤	赤
21	青	青	黄	青	赤	赤
22	青	青	黄	青	赤	赤
23	青	青	黄	青	赤	赤
24	青	青	黄	青	赤	赤
25	黄	青	赤	赤	青	赤
26	黄	青	赤	赤	青	赤
27	黄	青	赤	赤	青	赤
28	黄	青	赤	赤	青	赤
29	黄	青	赤	赤	青	赤
30	黄	青	赤	赤	青	赤
31	黄	青	黄	青	青	赤
32	黄	青	黄	青	青	赤
33	黄	青	黄	青	青	赤
34	黄	青	黄	青	青	赤
35	黄	青	黄	青	青	赤

輸送部門

- ①~10%埋まっている ⇒ 青
- ②~50%埋まっている ⇒ 黄
- ③~100%埋まっている ⇒ 赤

脇机等  
種類 脇机(3つ)  
配置 監査担当首席の隣



ファイルワゴン  
整備部門側

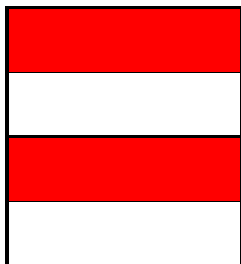

キャビネット4段  
輸送部門側



- ①～10%埋まっている → 青
- ②～50%埋まっている → 黄
- ③～100%埋まっている → 赤

整備部門

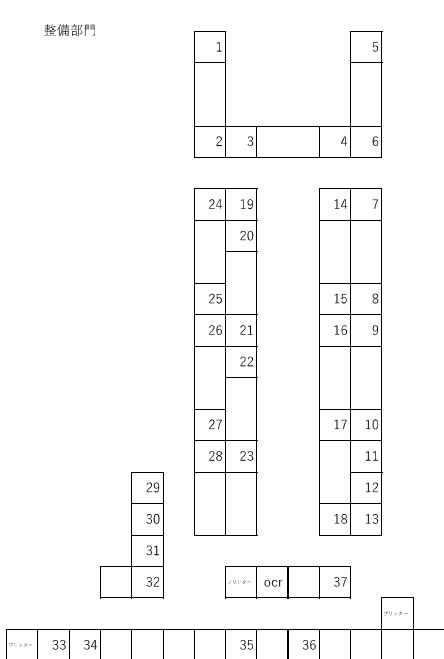

- ①～10%埋まっている → 青
- ②～50%埋まっている → 黄
- ③～100%埋まっている → 赤

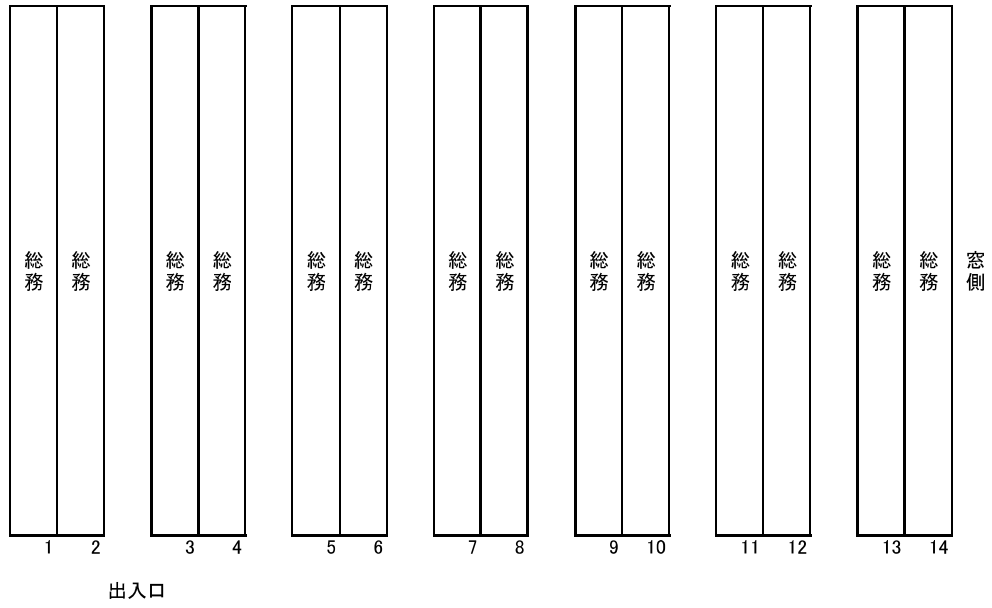

2F倉庫1

○区画ごとの寸法 幅:86cm、高さ:A4ファイルが入る程度

○色表示(保管量) 青:~10% 黄:~50% 赤:~100%

○アルファベット表示 A:随時搬出可能

奥				手前
1				
2				
3				
4				
5				
6				
7				

○区画ごとの寸法 幅:86cm、高さ:A4ファイルが入る程度

2F倉庫2

○色表示(保管量) 青:~10% 黄:~50% 赤:~100%

○アルファベット表示 A: 随時搬出可能

手前

奥

1	Blue	Blue	Blue
	White	White	White
2	Blue	Blue	Blue
	White	White	White
3	Red	Yellow	Red
	White	White	White
4	Yellow	White	White
	White	White	White
5	White	White	White
	White	White	White
6	White	White	White
	White	White	White
7	White	White	White
	White	White	White

○区画ごとの寸法 幅:86cm、高さ:A4ファイルが入る程度

2F倉庫3

○色表示(保管量) 青:~10% 黄:~50% 赤:~100%

○アルファベット表示 A: 随時搬出可能

奥

手前

1	Blue	Blue	Blue
	White	White	White
2	Blue	Blue	Blue
	White	White	White
3	Blue	Blue	Blue
	White	White	White
4	Red	Red	Red
	White	White	White
5	Red	Red	Blue
	White	White	White
6	Red	Red	Red
	White	White	White
7	Blue	Red	Blue
	White	White	White

○区画ごとの寸法 幅:86cm、高さ:A4ファイルが入る程度

○色表示(保管量) 青:~10% 黄:~50% 赤:~100%

○アルファベット表示 A: 随時搬出可能

2F倉庫4

4	奥			
1				
2				
3				
4				
5				
6				
7				

○区画ごとの寸法 幅:86cm、高さ:A4ファイルが入る程度

○色表示(保管量) 青:~10% 黄:~50% 赤:~100%

○アルファベット表示 A: 随時搬出可能

2F倉庫5

奥				手前
1				
2				
3				
4				
5				
6				
7				

○区画ごとの寸法 幅:86cm、高さ:A4ファイルが入る程度

2F倉庫6

○色表示(保管量) 青:~10% 黄:~50% 赤:~100%

○アルファベット表示 A:随時搬出可能

手前

奥

1	青	青	青
	白	白	白
2	赤	青	青
	白	白	白
3	赤	黄	青
	白	白	白
4	赤	赤	赤
	白	白	白
5	赤	黄	赤
	白	白	白
6	赤	黄	黄
	白	白	白
7	青	黄	赤
	白	白	白

○区画ごとの寸法 幅:86cm、高さ:A4ファイルが入る程度

2F倉庫7

○色表示(保管量) 青:~10% 黄:~50% 赤:~100%

○アルファベット表示 A:随時搬出可能

奥

手前

1	青	青	青
	白	白	白
2	青	青	青
	白	白	白
3	青	青	青
	白	白	白
4	青	赤	赤
	白	白	白
5	青	青	赤
	白	白	白
6	赤	青	青
	白	白	白
7	青	青	青
	白	白	白

○区画ごとの寸法 幅:86cm、高さ:A4ファイルが入る程度  
 ○色表示(保管量) 青:~10% 黄:~50% 赤:~100%  
 ○アルファベット表示 A:随時搬出可能

2F倉庫8

奥

4			
1			
2			
3			
4			
5			
6			
7			

○区画ごとの寸法 幅:86cm、高さ:A4ファイルが入る程度  
 ○色表示(保管量) 青:~10% 黄:~50% 赤:~100%  
 ○アルファベット表示 A:随時搬出可能

2F倉庫9

奥

手前

1			
2			
3			
4			
5			
6			
7			

○区画ごとの寸法 幅:86cm、高さ:A4ファイルが入る程度

2F倉庫10

○色表示(保管量) 青:~10% 黄:~50% 赤:~100%

○アルファベット表示 A: 随時搬出可能

手前

奥

1			
2			
3			
4			
5			
6			
7			

○区画ごとの寸法 幅:86cm、高さ:A4ファイルが入る程度

2F倉庫11

○色表示(保管量) 青:~10% 黄:~50% 赤:~100%

○アルファベット表示 A: 随時搬出可能

奥

手前

1			
2			
3			
4			
5			
6			
7			

○区画ごとの寸法 幅:86cm、高さ:A4ファイルが入る程度

○色表示(保管量) 青:~10% 黄:~50% 赤:~100%

○アルファベット表示 A: 随時搬出可能

2F倉庫12

4				奥
1				
2				
3				
4				
5				
6				
7				

○区画ごとの寸法 幅:86cm、高さ:A4ファイルが入る程度

○色表示(保管量) 青:~10% 黄:~50% 赤:~100%

○アルファベット表示 A: 随時搬出可能

2F倉庫13

奥				手前
1				
2				
3				
4				
5				
6				
7				

○区画ごとの寸法 幅:86cm、高さ:A4ファイルが入る程度

2F倉庫14

○色表示(保管量) 青:~10% 黄:~50% 赤:~100%

手前

○アルファベット表示 A: 随時搬出可能

奥

1			
2			
3			
4			
5			
6			
7			

10\_2Fコピー室

2F書庫

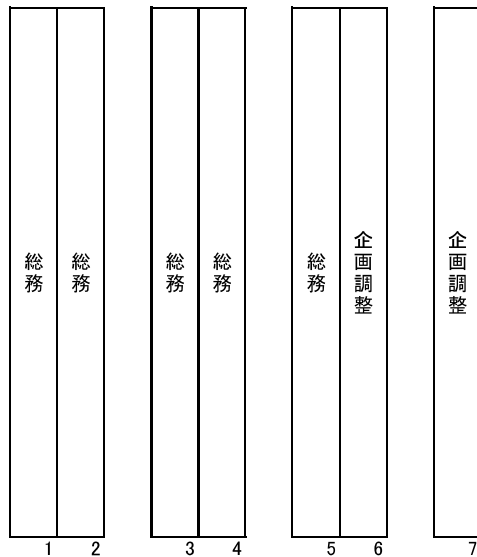

出入口

1.2

○区画ごとの寸法 幅:86cm、高さ:A4ファイルが入る程度

○色表示(保管量) 青:~10% 黄:~50% 赤:~100%

○アルファベット表示 A: 随時搬出可能

奥

1	赤	赤
	A	A
2	赤	赤
	A	A
3	赤	赤
	A	A
4	赤	赤
	A	A
5	赤	赤
	A	A
6	赤	赤
	A	A
7	赤	赤
	A	A

奥	赤	赤
	A	A
赤	赤	赤
	A	A
赤	赤	赤
	A	A
赤	赤	赤
	A	A
赤	赤	赤
	A	A
赤	赤	赤
	A	A
赤	赤	赤
	A	A

3.4

○区画ごとの寸法 幅:86cm、高さ:A4ファイルが入る程度

○色表示(保管量) 青:~10% 黄:~50% 赤:~100%

○アルファベット表示 A: 随時搬出可能

奥

1	赤	赤
	A	A
2	赤	赤
	A	A
3	赤	赤
	A	A
4	赤	赤
	A	A
5	赤	赤
	A	A
6	赤	赤
	A	A
7	赤	赤
	A	A

奥	赤	赤
	A	A
赤	赤	黄
	A	A
赤	赤	赤
	A	A
赤	赤	赤
	A	A
赤	赤	赤
	A	A
赤	赤	赤
	A	A
赤	赤	赤
	A	A
赤	赤	青
	A	

5.6  
 ○区画ごとの寸法 幅:86cm、高さ:A4ファイルが入る程度  
 ○色表示(保管量) 青:~10% 黄:~50% 赤:~100%  
 ○アルファベット表示 A:随時搬出可能

奥	1	黄	青
		A	
	2	赤	赤
		A	A
	3	青	青
	4	赤	赤
	A	A	
5	青	赤	
		A	
6	赤	青	
	A		
7	赤	青	
	A		

	青	青
	青	青
	赤	赤
	A	A
	赤	赤
	A	A
	赤	青
	A	A
	赤	青
	A	A
	青	赤
	A	A

7  
 ○区画ごとの寸法 幅:86cm、高さ:A4ファイルが入る程度  
 ○色表示(保管量) 青:~10% 黄:~50% 赤:~100%  
 ○アルファベット表示 A:随時搬出可能

奥	1	青	青
	2	青	青
		A	A
	3	赤	赤
		A	A
	4	青	赤
		A	
5	青	赤	
		A	
6	青	赤	
		A	
7	青	黄	
		A	

手前

2F事務室

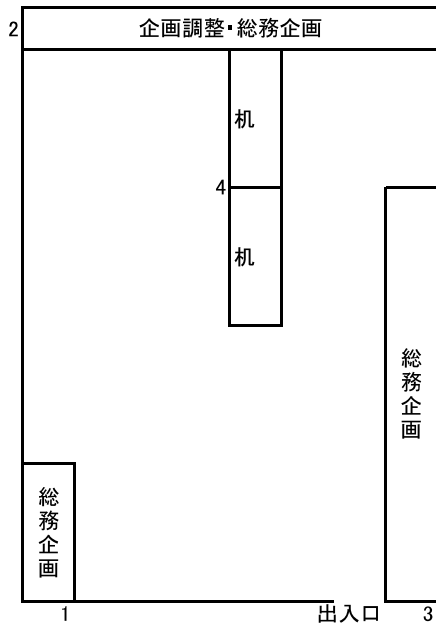

2F事務室 1

1	Blue	Blue
2	Red	Blue
3	Red	Yellow
4	Red	Yellow
5	冊子	物品
6	物品	物品
7	物品	物品
8	物品	物品
9	物品	物品
10	(空き)	物品

○区画ごとの寸法 幅:86cm、高さ:A4ファイルが入る程度

○色表示(保管量) 青:~10% 黄:~50% 赤:~100%

○アルファベット表示 A:随時搬出可能

○区画ごとの寸法 幅:86cm、高さ:A4ファイルが入る程度

2F事務室 2

○色表示(保管量) 青:~10% 黄:~50% 赤:~100%

○アルファベット表示 A:随時搬出可能

1	黄	赤	赤	赤	赤	赤	白
	白	白	白	白	白	白	白
2	黄	赤	赤	赤	赤	黄	青
	白	白	白	白	白	白	白

2F事務室 3

1	青	青	青	青	
	白	白	白	白	
2	青	白	郵便物整理棚	青	
	白	白		白	
3	赤	赤		青	
	白	白		白	
4	赤	赤		黄	
	白	白		白	
5	赤	消耗品整理棚		赤	
	白			白	
6	赤			黄	
	白			白	
7	赤		赤	青	
	白		白	白	

○区画ごとの寸法 幅:86cm、高さ:A4ファイルが入る程度

○色表示(保管量) 青:~10% 黄:~50% 赤:~100%

○アルファベット表示 A:随時搬出可能

2F事務室 4

総務企画担当首席右

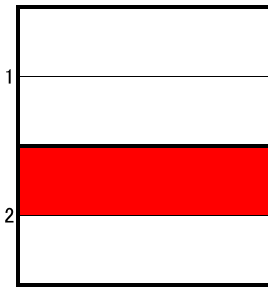

総務企画担当非常勤右

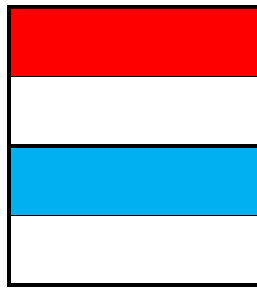

12\_裏書庫

裏書庫

○区画ごとの寸法 幅:86cm、高さ:A4ファイルが入る程度

○色表示(保管量) 青:~10% 黄:~50% 赤:~100%

○アルファベット表示 A:随時搬出可能

1			20
2			21
3			22
4			23
5			24
6			25
7			26
8			27
9			28
10			29
11			30
12			31
13			32
14			33
15			34
16			35
17			36
18			37
19			38

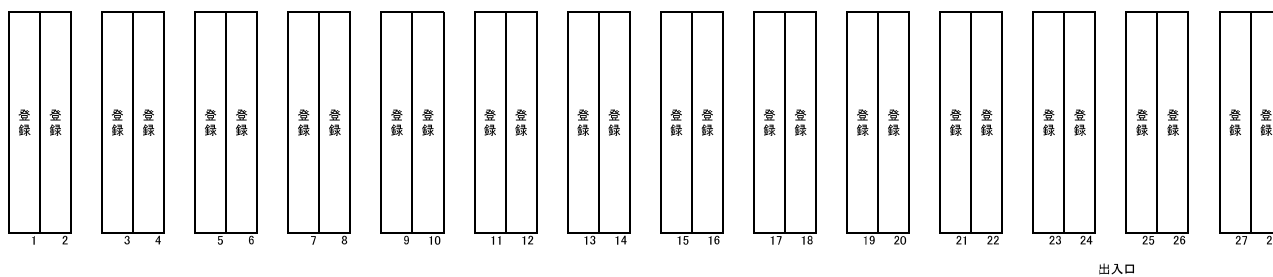

プレハブ書庫(1~2)      ○区画ごとの寸法      幅: 86cm、高さ:A4ファイルが入る程度  
 ○色表示(保管量)      青: ~10% 黄: ~50% 赤: ~100%  
 奥      ○アルファベット表示      A: 随時搬出可能      手前

1		
2		
3		
4		
5		
6		

プレハブ書庫(3)

○区画ごとの寸法 幅:86cm、高さ:A4ファイルが入る程度

○色表示(保管量) 青:~10% 黄:~50% 赤:~100%

奥

○アルファベット表示 A: 随時搬出可能

手前

1	赤	赤
	白	白
2	赤	赤
	白	白
3	赤	青
	白	白
4	赤	青
	白	白
5	赤	青
	白	白
6	赤	青
	白	白

プレハブ書庫(奇数番(1・3以外))

○区画ごとの寸法 幅:86cm、高さ:A4ファイルが入る程度

○色表示(保管量) 青:~10% 黄:~50% 赤:~100%

奥

○アルファベット表示 A: 随時搬出可能

手前

1	赤	赤
	白	白
2	赤	赤
	白	白
3	赤	赤
	白	白
4	赤	赤
	白	白
5	赤	赤
	白	白
6	赤	赤
	白	白

○区画ごとの寸法 幅:86cm、高さ:A4ファイルが入る程度

プレハブ書庫(偶数番(2以外))

○色表示(保管量) 青:~10% 黄:~50% 赤:~100%

○アルファベット表示 A:随時搬出可能

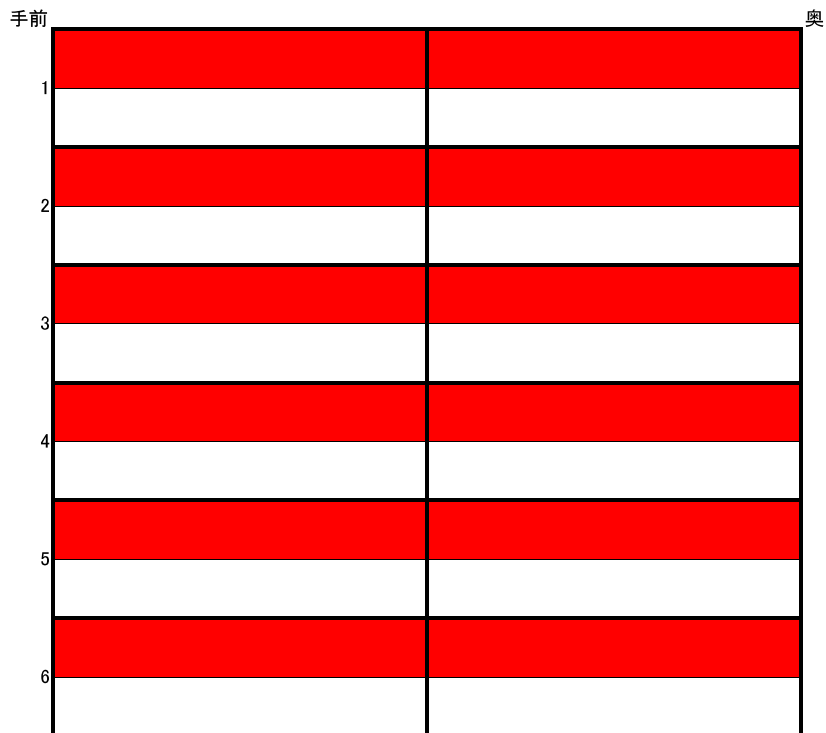

14-1.表書庫(登録)

表書庫

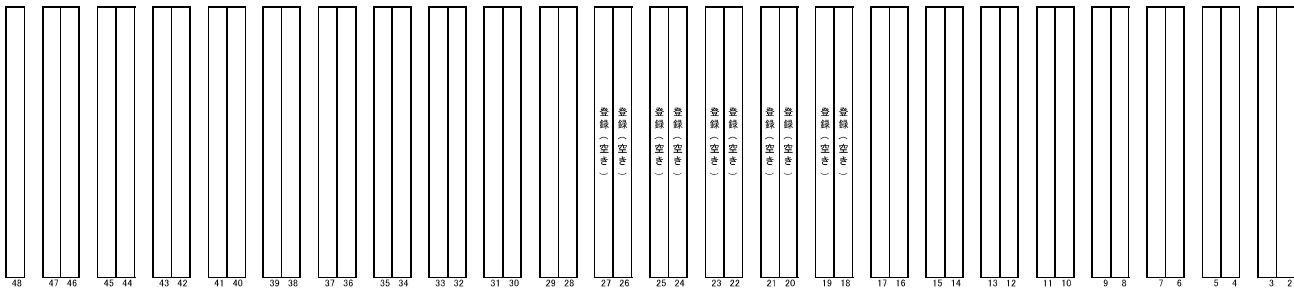

出入口



表書庫(登録)48  
○区画ごとの寸法 幅:86cm、高さ:A4ファイルが入る程度  
○色表示(保管量) 青:~10% 黄:~50% 赤:~100%  
○アルファベット表示 A:随時搬出可能

奥					通路
1					
2					
3					
4					
5					
6					
7					
8					



表書庫(登録)18~27

○区画ごとの寸法 幅:86cm、高さ:A4ファイルが入る程度

○色表示(保管量) 青:~10% 黄:~50% 赤:~100%

○アルファベット表示 A:随時搬出可能

1	(空)	(空)	(空)	(空)	(空)
2	(空)	(空)	(空)	(空)	(空)
3	(空)	(空)	(空)	(空)	(空)
4	(空)	(空)	(空)	(空)	(空)
5	(空)	(空)	(空)	(空)	(空)
6	(空)	(空)	(空)	(空)	(空)
7	(空)	(空)	(空)	(空)	(空)
8	(空)	(空)	(空)	(空)	(空)

表書庫(登録)1~17

○区画ごとの寸法 幅:86cm、高さ:A4ファイルが入る程度

○色表示(保管量) 青:~10% 黄:~50% 赤:~100%

○アルファベット表示 A:随時搬出可能

1					
2					
3					
4					
5					
6					
7					
8					

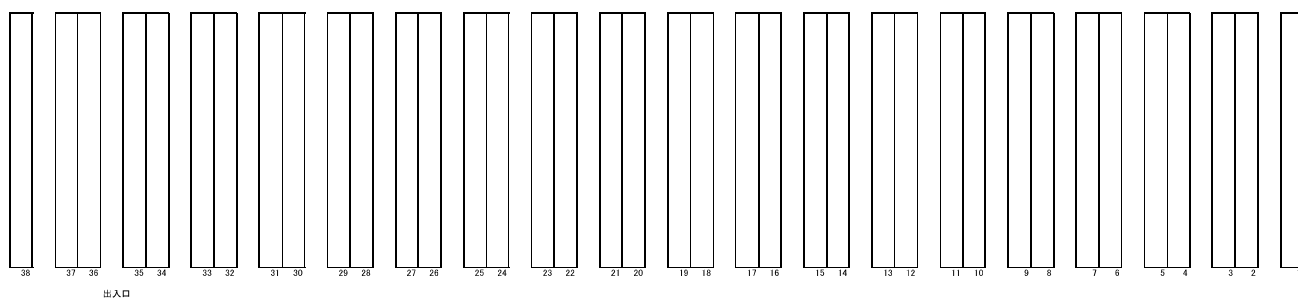

出入口

表書庫(整備)1

○区画ごとの寸法 幅:86cm、高さ:A4ファイルが入る程度

○色表示(保管量) 青:~10% 黄:~50% 赤:~100%

○アルファベット表示 A:随時搬出可能

奥	(空き)	(空き)	(空き)	(空き)	通路
1					
2	(空き)	(空き)	(空き)	(空き)	
3					
4	(空き)	(空き)	(空き)	(空き)	
5					
6	(空き)	(空き)	(空き)	(空き)	
7					
8	(空き)	(空き)	(空き)	(空き)	

○区画ごとの寸法 幅:86cm、高さ:A4ファイルが入る程度

## 表書庫(整備)2~3

○色表示(保管量) 青:~10% 黄:~50% 赤:~100%

○アルファベット表示 A: 随時搬出可能

通路

奥

1				
	A	A	A	A
2				
	A	A	A	A
3				
	A	A	A	A
4				
	A	A	A	A
5				
	A	A	A	A
6				
	A	A	A	A
7				
	A	A	A	A
8				
	A	A	A	A

○区画ごとの寸法 幅:86cm、高さ:A4ファイルが入る程度

## 表書庫(整備)4

○色表示(保管量) 青:~10% 黄:~50% 赤:~100%

○アルファベット表示 A: 随時搬出可能

通路

奥

1	(空き)			
		A	A	
2	(空き)			
		A	A	
3	(空き)			
		A	A	
4	(空き)			
		A	A	
5				(空き)
	A	A	A	
6				(空き)
	A	A	A	
7				(空き)
	A	A	A	
8				(空き)
	A	A	A	

表書庫(整備)5~19  
 ○区画ごとの寸法 幅:86cm、高さ:A4ファイルが入る程度  
 ○色表示(保管量) 青:~10% 黄:~50% 赤:~100%  
 ○アルファベット表示 A:随時搬出可能

奥				通路
1	赤	赤	赤	赤
	A	A	A	A
2	赤	赤	赤	赤
	A	A	A	A
3	赤	赤	赤	赤
	A	A	A	A
4	赤	赤	赤	赤
	A	A	A	A
5	赤	赤	赤	赤
	A	A	A	A
6	赤	赤	赤	赤
	A	A	A	A
7	赤	赤	赤	赤
	A	A	A	A
8	赤	赤	赤	赤
	A	A	A	A

表書庫(整備)20  
 ○区画ごとの寸法 幅:86cm、高さ:A4ファイルが入る程度  
 ○色表示(保管量) 青:~10% 黄:~50% 赤:~100%  
 ○アルファベット表示 A:随時搬出可能

通路				奥
1	赤	赤	赤	(空き)
	A	A	A	
2	赤	赤	赤	(空き)
	A	A	A	
3	赤	赤	赤	(空き)
	A	A	A	
4	赤	赤	赤	(空き)
	A	A	A	
5	赤	赤	赤	(空き)
	A	A	A	
6	赤	赤	赤	(空き)
	A	A	A	
7	赤	赤	赤	(空き)
	A	A	A	
8	赤	赤	赤	(空き)
	A	A	A	

表書庫(整備)21~25

○区画ごとの寸法 幅:86cm、高さ:A4ファイルが入る程度

○色表示(保管量) 青:~10% 黄:~50% 赤:~100%

○アルファベット表示 A:随時搬出可能

奥				通路
1	赤	赤	赤	赤
	A	A	A	A
2	赤	赤	赤	赤
	A	A	A	A
3	赤	赤	赤	赤
	A	A	A	A
4	赤	赤	赤	赤
	A	A	A	A
5	赤	赤	赤	赤
	A	A	A	A
6	赤	赤	赤	赤
	A	A	A	A
7	赤	赤	赤	赤
	A	A	A	A
8	赤	赤	赤	赤
	A	A	A	A

表書庫(整備)26

○区画ごとの寸法 幅:86cm、高さ:A4ファイルが入る程度

○色表示(保管量) 青:~10% 黄:~50% 赤:~100%

○アルファベット表示 A:随時搬出可能

通路				奥
1	赤	(空き)	(空き)	(空き)
	A			
2	赤	(空き)	(空き)	(空き)
	A			
3	赤	(空き)	(空き)	(空き)
	A			
4	赤	(空き)	(空き)	(空き)
	A			
5	赤	(空き)	(空き)	(空き)
	A			
6	赤	赤	(空き)	(空き)
	A	A		
7	赤	赤	(空き)	(空き)
	A	A		
8	赤	赤	(空き)	(空き)
	A	A		

○区画ごとの寸法 幅:86cm、高さ:A4ファイルが入る程度

## 表書庫(整備)27

○色表示(保管量) 青:~10% 黄:~50% 赤:~100%

○アルファベット表示 A:随時搬出可能

奥				通路
1	赤	赤	赤	赤
	A	A	A	A
2	赤	赤	赤	赤
	A	A	A	A
3	赤	赤	赤	赤
	A	A	A	A
4	赤	赤	赤	赤
	A	A	A	A
5	赤	赤	赤	赤
	A	A	A	A
6	赤	赤	赤	赤
	A	A	A	A
7	赤	赤	赤	赤
	A	A	A	A
8	赤	赤	赤	赤
	A	A	A	A

○区画ごとの寸法 幅:86cm、高さ:A4ファイルが入る程度

## 表書庫(整備)28

○色表示(保管量) 青:~10% 黄:~50% 赤:~100%

○アルファベット表示 A:随時搬出可能

通路				奥
1	赤	赤	赤	(空き)
2	赤	赤	(空き)	(空き)
3	赤	赤	(空き)	(空き)
4	赤	赤	(空き)	(空き)
5	赤	赤	(空き)	(空き)
6	赤	赤	(空き)	(空き)
7	赤	赤	(空き)	(空き)
8	赤	赤	(空き)	(空き)

## 表書庫(整備)29

○区画ごとの寸法 幅:86cm、高さ:A4ファイルが入る程度

○色表示(保管量) 青:~10% 黄:~50% 赤:~100%

○アルファベット表示 A:随時搬出可能

奥				通路
1	A	A	A	A
2	A	A	A	A
3	A	A	A	A
4	A	A	A	A
5	A	A	A	A
6	A	A	A	A
7	A	A	A	A
8	A	A	A	A

## 表書庫(整備)30

○区画ごとの寸法 幅:86cm、高さ:A4ファイルが入る程度

○色表示(保管量) 青:~10% 黄:~50% 赤:~100%

○アルファベット表示 A:随時搬出可能

通路				奥
1	A	A		
2	A	A		
3	A			
4	A			
5	A			
6	A			(空き)
7	A			(空き)
8	A			(空き)

表書庫(整備)31-36  
 ○区画ごとの寸法 幅:86cm、高さ:A4ファイルが入る程度  
 ○色表示(保管量) 青:~10% 黄:~50% 赤:~100%  
 ○アルファベット表示 A:随時搬出可能

奥	1	(空き)	(空き)	(空き)	(空き)
2		(空き)	(空き)	(空き)	(空き)
3		(空き)	(空き)	(空き)	(空き)
4		(空き)	(空き)	(空き)	(空き)
5		(空き)	(空き)	(空き)	(空き)
6		(空き)	(空き)	(空き)	(空き)
7		(空き)	(空き)	(空き)	(空き)
8		(空き)	(空き)	(空き)	(空き)
					通路

表書庫(登録)37-38  
 ○区画ごとの寸法 幅:86cm、高さ:A4ファイルが入る程度  
 ○色表示(保管量) 青:~10% 黄:~50% 赤:~100%  
 ○アルファベット表示 A:随時搬出可能

奥	1				
2					
3					
4					
5					
6					
7					
8					
					通路